

EN
PT
ES
LV
RO
EL
ET
FR
HE
DE
RU

POWER BACK

The ultimate at-home back massage

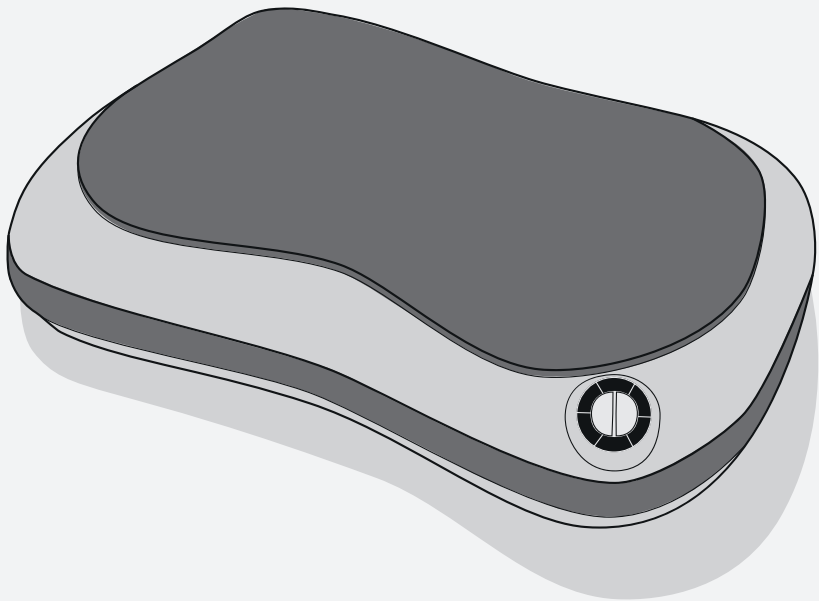

POWER BACK

The ultimate at-home back massage

ENGLISH	2
PORTUGUESE	7
ESPAÑOL	12
LATVIAN	17
ROMANIAN	22
GREEK	27
ESTONIAN	32
FRENCH	37
HEBREW	42
GERMAN	47
RUSSIAN	52

POWER BACK MASSAGER

Innovative design with four heating massage heads can produce kneading massage effect. It can deeply massage fatigue muscle tissue. Accelerate circulation of blood. Ease the pain, relax mood, and make you more comfortable to fully enjoy the fun of massage.

DESCRIPTION OF POWER BACK

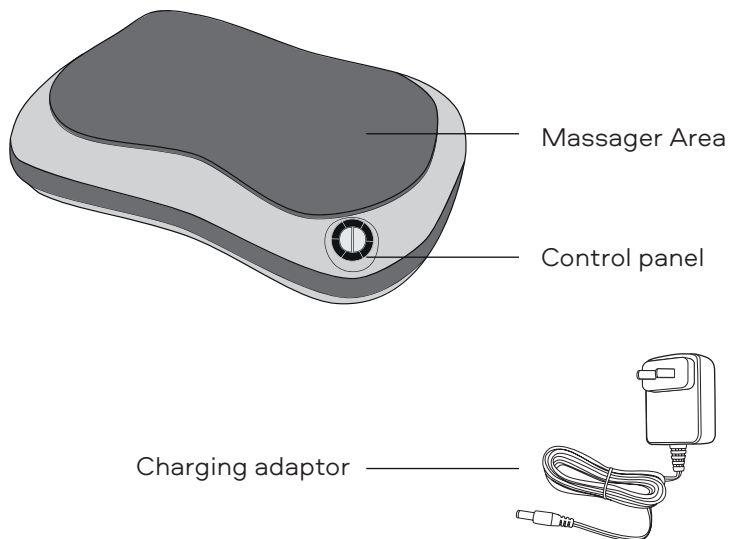

SAFETY PRECAUTIONS

1. Before using, please consult a doctor if:

- you suffer from heart diseases or high blood pressure
- you suffer from infectious diseases
- you suffer from a cancer
- you have a diagnosis of schizophrenia
- you have an open wound, cut, redness, infections, burn or bruise on the skin
- you are pregnant, in the period of menstruation and incessant fever
- you have a sensitive skin, angiectasia or were hospitalized
- you had a neck surgery
- your joints and muscles can be described as slow to warm up

2. Do not use the Massager when driving a car.

3. Do not disassemble the device yourself. If necessary, contact the service center.

4. Do not use, charge or store the device in hot or humid environment or in direct sunlight in order to avoid failure and malfunction.

5. Do not allow children and disabled people to use the device unattended.

6. Do not leave the massager under water or in rooms that provoke corrosion.

7. In case of malfunction stop using the device immediately.

8. Do not drop or hit the device.

9. Do not put heavy objects on the massager.

10. The massager is not a replacement for treatment or doctor's recommendations.

11. The massager shall not be used for diagnosis, treatment or for commercial purposes.

12. Do not use the massager during charging.

13. Do not use the Massager at the same time as other gadgets with a heating function. heat function, such as an electric blanket.

14. The Massager is not a substitute for medical treatment or medical advice. In case of questions, consult your physician.

15. The massager may not be used for diagnosis, treatment or other commercial purposes. other commercial purposes.

MASSAGER OPERATING INSTRUCTIONS







- Check the availability of the device and components.
- Fully charge the massager before use.
- Do not start the device if the power and power supply voltage are out of range.

HOW TO CHARGE THE DEVICE

- Lithium battery inside the massager, full charge before first using.
- The indicator on the adaptor will be red when charging, and it will turn to be green when full charged. Unplug the adaptor to use the massager.
- In daily use, please charge it when the massager can't turn on or the massage strength turns weak.

OPERATING PROCEDURES

Rating massage time: 15mins, automatically power off after 15mins use.

1. Press the On/Off button  again if want to continue.
2. Press the On/Off button  the first time, start massage with heating function.
3. Press the On/Off button  the second time, reverse rotation.
4. Press the On/Off button  the third time, turn off the heating function but keep massage.
5. Press the On/Off button  the forth time, turn off the device, stop massage.
6. Stay at the strong strength when turn on the massager, press the button  can turn to weaker strength.

WARRANTY

- The mechanical components of the product are guaranteed for 12 months from the date of purchase. from the date of purchase.
- The product cover is not covered by the warranty.
- The warranty is valid if the product is faulty due to the manufacturer's fault, of the manufacturer.
- The warranty does not apply in case of mechanical damage and if there are signs of repair by unauthorised persons.

TROUBLESHOOTING

If there is any problem when you use the device, please follow the instructions to check by yourself first. If still can't solve the problem, please cut off the power and contact the local service center for help. Do not disassemble or fix the device by yourselves.

Symptom	Possible Cause	Solution
The product is not working	Please check if you have press the power on switch button	Turn on the power switch
	Check if the battery has been run out	Charging using the original adaptor
	Check if time to the default setting time (15 mins)	Restart the power switch
	Weighing too much on the device	Unplug the device and remove the overload things
Device over heating	Long time use	Stop using the device for 2 hours
Power cord damaged, smoke comes out from the device		Stop using and contact with the local service center

CLEAN AND CARE

AFTER USAGE:

- Turn off the massager and disconnect the charger.
- Store in a dry cool place. DO NOT store the device up in the air.

CLEAN:

- Wipe the massager with a soft dry cloth. Do not use water to clean the device.
- Do not use abrasive cleaners, brushes, gasoline, kerosene, furniture polishes or their solutions.

TECHNICAL SPECIFICATIONS OF THE PRODUCT

Name: S8 BACK MASSAGER POWER BACK

Model No: E71-MP005-S8

Power supply: AC 100-240V/DC12/6V

Power consumption: 18 W

Lithium battery: 2000 mAh

Timer: 15 minutes

Dimension: 330 x 220 x 110 mm

Weight net: 1,5 Kg

MASSAGEADOR PARA AS COSTAS POWER BACK

O Massageador Power Back é uma solução reconhecida para aliviar o cansaço e a tensão muscular após um dia intenso. O Massageador foi desenvolvido para uma massagem profunda dos músculos das costas, ombros e região lombar. O dispositivo é uma ótima solução para os motoristas que precisam restaurar o tônus muscular e aliviar a tensão, após passar muito tempo na estrada.

Para a sua conveniência, é possível controlar o movimento dos rolos e ajustar a intensidade e a direção de movimento. Além disso, o dispositivo possui a função de massagem aquecedora.

Utilizando este Massageador, poderá aquecer os músculos enrijecidos, melhorar a circulação e diminuir a dor.

Leia atentamente este Manual do utilizador antes de usar o Massageador.

CONFIGURAÇÃO DO PRODUTO

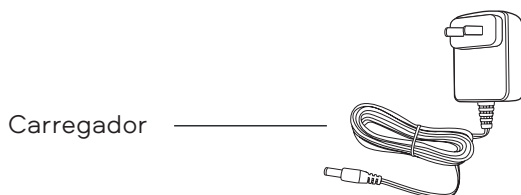
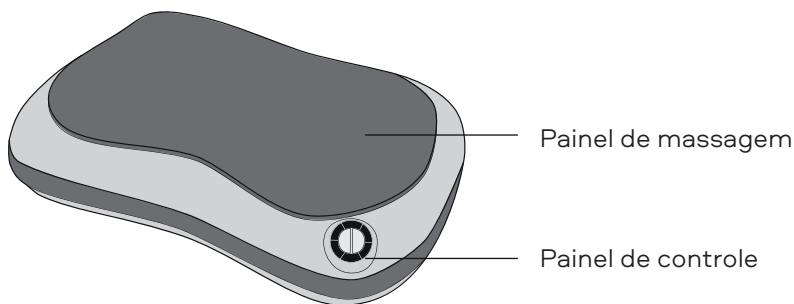

MEDIDAS DE SEGURANÇA

1. Recomendamos vivamente que o Massageador não seja utilizado por pessoas:
 - em período de recuperação após tratamento
 - que foram tratadas para osteoporose no passado
 - grávidas
 - com marca-passo implantado
 - com deformidades, doenças e outros distúrbios da coluna vertebral
2. Não utilize o Massageador enquanto estiver a dirigir, a dormir ou sob a influência de álcool.
3. Não desmonte o dispositivo. Caso seja necessário, procure o centro de serviço.
4. Não utilize, não carregue e não armazene o dispositivo num ambiente quente ou húmido ou sob a luz solar direta para evitar danos ou mau funcionamento.
5. Não permita que crianças ou pessoas com deficiência usem o dispositivo sem supervisão.
6. Não deixe o Massageador debaixo d'água ou em áreas onde as condições sejam propícias à corrosão.
7. Não utilize o Massageador em locais com alta humidade ou próximo à superfície aberta da água, para evitar o curto-circuito ou choque elétrico.
8. Interrompa imediatamente o uso do dispositivo, se houver qualquer problema com o Massageador ou com o carregador.
9. Evite que o dispositivo caia e proteja-o de choques.
10. Não coloque os objetos pesados sobre o Massageador.
11. Não pise e não se sente no dispositivo.
12. Não utilize o Massageador durante o carregamento.
13. Não utilize o Massageador com os outros dispositivos de aquecimento, por exemplo, um cobertor elétrico.
14. O Massageador não substitui o tratamento ou o conselho médico. Em caso de dúvidas, consulte o médico.
15. O Massageador não pode ser utilizado para diagnóstico, tratamento ou outros fins comerciais.

PREPARAÇÃO E OPERAÇÃO ANTES DA UTILIZAÇÃO







LIGAR À CORRENTE

1. Encontre a porta de carregamento na parte inferior do dispositivo principal.
2. Ligue o cabo de carregamento USB à porta de energia do produto.
3. O dispositivo principal é alimentado por uma bateria de lítio de elevado desempenho amiga do ambiente.

COMO CARREGAR O DISPOSITIVO

1. Remova a tampa na parte traseira do Massageador e conecte o carregador ao Massageador.
2. Ligue o carregador a uma tomada.
3. Durante o carregamento, o indicador LED estará vermelho. Quando a bateria estiver totalmente carregada, o indicador ficará verde.
4. Desconecte o Massageador da fonte de alimentação, quando estiver totalmente carregado.
5. Com o uso diário, a intensidade de funcionamento do Massageador pode diminuir. Neste caso carregue o Massageador.

SEQUÊNCIA DE USO

1. Inicialize o Massageador, pressionando o botão  . Ao ligar, é iniciado o modo padrão - massagem, complementada com um efeito de aquecimento.
2. Para alterar a direção do movimento dos rolos de massagem, pressione o botão  uma vez, se o dispositivo estiver no modo padrão.
3. Pressionando o botão  pela terceira vez, o modo de aquecimento será desligado, mas os rolos de massagem continuarão a funcionar
4. Pressionando o botão  pela quarta vez (se for ativado apenas o modo de massagem), o Massageador será desligado.
5. O Massageador fará uma pausa automaticamente após 15 minutos. Para retomar ao funcionamento, pressione e segure o botão  por alguns segundos.
6. A velocidade dos rolos pode ser regulada, pressionando o botão 

GARANTIA

Os componentes mecânicos do produto têm a garantia de 12 meses a partir da data da compra.

- A garantia não cobre a capa do produto. A garantia é válida, se o produto apresentar defeito, de acordo com a responsabilidade do fabricante.
- A garantia não se aplica em caso de danos mecânicos e se houver sinais de reparo por pessoas não autorizadas.

AVARIAS E REPARAÇÃO

Se ocorrer uma avaria durante a utilização, por favor verifique o seguinte. Se não for possível eliminar a avaria ou se o produto não voltar a funcionar corretamente, por favor desligue a fonte de energia e contacte o centro de serviço pós-venda da empresa para reparação.

Não tente desmontar ou reparar sem autorização. Cuidado.

Tipo	Possível causa	Ação corretiva
O Massageador não funciona	Verifique se o dispositivo está ligado	Pressione o botão de liga/desliga
	Bateria fraca	Carregue o Massageador
	O tempo de operação por padrão acabou (15 minutos)	Reinicie o dispositivo
	O dispositivo está sob a carga de objetos pesados	Desligue o dispositivo (inclusive da tomada) e remova os objetos pesados
O dispositivo não carrega	O Massageador foi utilizado por muito tempo	Não utilize o dispositivo por mais de duas horas consecutivas

ARMAZENAMENTO

DEPOIS DO USO

- Desligue o Massageador e desconecte o carregador.
- Armazene num local fresco e seco. Não armazene o aparelho pendurado.

LIMPEZA

- Limpe o Massageador com um pano macio e seco. Não utilize água para limpar o dispositivo.
- Não utilize produtos de limpeza abrasivos, escovas, gasolina, querosene, lustra-móveis ou suas soluções. A seguir estão os casos que pode encontrar ao usar o Massageador. Se estas recomendações não surtirem o efeito desejado ou não sejam aplicáveis, entre em contato com o centro de serviço.

CARACTERÍSTICAS TÉCNICAS

Nome: S8 MASSAGEADOR PARA AS COSTAS POWER BACK

N.º do modelo: E71-MP005-S8

Fonte de alimentação: AC 100-240V/DC12/6V

Potência elétrica: 18W

Bateria de lítio: 2000 mAh

Temporizador: 15 minutos

Dimensões: 330 x 220 x 110 mm

Peso: 1,5 Kg

MASAJEADOR DE ESPALDA POWER BACK

El masajeador de espalda Power Back es la solución perfecta para aliviar la fatiga y la tensión muscular después de un día duro. El masajeador está diseñado para el masaje relajante profundo de los músculos de la espalda, los hombros y la espalda baja (lumbar). El dispositivo es ideal para los automovilistas para recuperar el tono muscular y aliviar la tensión después de un largo viaje.

Para su comodidad, puede controlar el giro de los rodillos y ajustar su intensidad, y el sentido de giro. También el masajeador tiene la función de calefacción.

Este masajeador le ayudará a relajar los músculos rígidos, mejorar la circulación y reducir el dolor. Antes de utilizar el dispositivo, lea atentamente el manual de instrucciones.

CONFIGURACIÓN DEL PRODUCTO

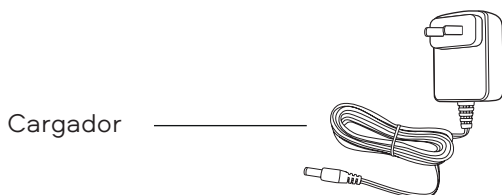
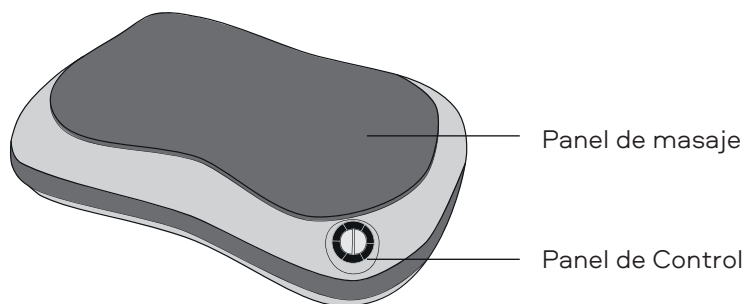

PRECAUCIONES

1. Por favor, consulte a su médico antes de usar el masajeador, si tiene los siguientes problemas de salud:
 - enfermedades cardíacas o presión arterial alta;
 - enfermedades infecciosas;
 - tumores malignos;
 - esquizofrenia;
 - heridas abiertas, cortes, enrojecimiento, infecciones, quemaduras y contusiones en la piel;
 - si está embarazada, durante el período menstrual y/o sufre de fiebre continua;
 - piel sensible, angiectasia;
 - si ha tenido que cudir al hospital últimamente;
 - si se ha sometido a una cirugía en el cuello;
 - si sus articulaciones o músculos “se calientan” lentamente.
2. No utilice el masajeador mientras conduce el carro.
3. No desmonte el dispositivo por sí mismo. El dispositivo solo se puede reparar en centros de servicio autorizados.
4. Para prevenir averías y mal funcionamiento, no utilice, cargue, almacene el dispositivo en las temperaturas altas o en alta humedad.
5. No permita que niños o a personas con discapacidad física usen el dispositivo sin supervisión.
6. No deje el masajeador a agua bajo o en locales cuyas condiciones contribuyan a la formación de corrosión.
7. No utilice el masajeador si tiene daños visibles.
8. No deje caer, ni golpee el dispositivo.
9. No coloque objetos pesados sobre el masajeador.
10. El masajeador no reemplaza el tratamiento o las recomendaciones de un médico. Por favor, consulte con su médico si tiene preguntas.
11. El masajeador no puede ser utilizado para el diagnóstico, tratamiento u otros fines comerciales.
12. No utilice el masajeador en el proceso de recarga.
13. No utilice el masajeador simultáneamente con otros aparatos con la función de calefacción, por ejemplo, manta eléctrica.
14. El masajeador no reemplaza el tratamiento o las recomendaciones de un médico. Por favor, consulte con su médico si tiene preguntas.
15. El masajeador no puede ser utilizado para el diagnóstico, tratamiento u otros fines comerciales.







LAS INSTRUCCIONES PARA USAR EL MASAJEADOR

- Compruebe la integridad del contenido del dispositivo y los componentes.
- Cargue completamente el masajeador antes del uso.
- No encienda el dispositivo si la potencia y el voltaje están fuera del rango permitido.

CÓMO CARGAR EL DISPOSITIVO

1. Retire la tapa en la parte trasera del masajeador y conecte el cargador al masajeador.
2. Conecte el cargador a la toma.
3. Durante la carga, la luz LED en rojo se enciende. Cuando la batería está completamente cargada, la luz se vuelve verde.
4. Cuando esté completamente cargado, desconecte el masajeador de la fuente de alimentación.
5. Con el uso diario, se puede reducir la intensidad del masajeador. En este caso, cargue el masajeador.

UTILIZACIÓN

1. Pulse el botón  para encender el dispositivo. Cuando el masajeador está encendido, el modo de masaje con la función de calefacción se inicia automáticamente (modo predeterminado).
2. Para cambiar sentido de giro, pulse el botón  una vez, si el dispositivo esté en el modo predeterminado.
3. La tercera pulsación del botón  apagará el modo de calefacción, pero los rodillos de masaje seguirán funcionando.
4. En la cuarta pulsación de este botón  (si el dispositivo esté en el modo de masaje) el masajeador se apaga.
5. El masajeador suspende automáticamente el funcionamiento después de 15 minutos. Para reanudar el funcionamiento, mantenga pulsado el botón .
6. Puede ajustar la velocidad de los rodillos pulsando el botón .

GARANTÍA

- La garantía de los componentes mecánicos es válida durante 12 meses a partir de la fecha de compra.
- La garantía de la cubierta de tela es válida durante 6 meses a partir de la fecha de compra.
- La garantía es válida cuando la falla es provocada por el fabricante. El fabricante no se hace responsable de los daños causados por el uso inadecuado.
- La garantía no cubre los daños mecánicos si hay signos de reparación por personas no autorizadas.

RESOLUCIÓN DE PROBLEMAS

A continuación se presentan los casos que puede encontrar al usar un masajeador. Si estas recomendaciones no tienen el efecto deseado o no son aplicables, póngase en contacto con el centro de servicio.

MAL FUNCIONAMIENTO	POSIBLE CAUSA	RESOLUCIÓN
El masajeador no funciona	Compruebe que el masajeador esté encendido	Pulse el botón Power
	Batería baja carga	Cargue la batería
	Se ha agotado el tiempo de funcionamiento predeterminado (15 min)	Reinicie el masajeador
	El dispositivo está bajo presión	Apague el dispositivo (desde la red también) y retire objetos pesados
El masajeador se calienta excesivamente	El masajeador se haya utilizado durante un largo período de tiempo.	No utilice el masajeador más de dos horas seguidas

LIMPIEZA Y MANTENIMIENTO

DESPUÉS DEL USO:

- Apague el masajeador y desconecte el cargador
- Guarde el masajeador en un lugar seco y fresco. NO guarde el dispositivo en estado suspendido.

LIMPIEZA:

- Utilice un paño seco para limpiarlo. No utilice agua. Nunca debe penetrar líquido en el aparato.
- No utilice productos de limpieza agresivos, benceno o disolvente de limpieza para evitar daños en el funcionamiento del masajeador.

CARACTERÍSTICAS TÉCNICAS

Nombre: S8 MASAJEADOR DE ESPALDA POWER BACK

N.º de modelo: E71-MP005-S8

Fuente de alimentación: AC 100-240V/DC12/6V

Potencia eléctrica: 18W

Vatería de litio: 2.000 mA*h

Temporizador: 15 min

Dimensiones: 330 x 220 x 110 mm

Peso: 1,5 kg

MASĀŽAS IERĪCE MUGURAI POWER BACK

Power Back masāžas ierīce ir atzīts risinājums noguruma un muskuļu sasprindzinājuma noņemšanai pēc smagas dienas. Masāžas ierīce ir paredzēta dziļai, relaksējošai muguras, plecu un muguras lejasdaļas muskuļu masāžai. Ierīce labi piemērota autobraucējiem, lai atjaunotu muskuļu tonusu un noņemtu spriedzi pēc ilga ceļojuma.

Jūsu ērtībai varat kontrolēt veltņu kustību un regulēt to intensitāti, kustības virzienu. Papildus tiek nodrošināta sildošas masāžas iespēja.

Izmantojot šo masāžas ierīci, Jūs varat izmasēt stīvus muskuļus, uzlabot asinsriti un mazināt sāpes.

Pirms masāžas ierīces lietošanas noteikti izlasiet šo lietošanas pamācību.

POWER BACK APRAKSTS

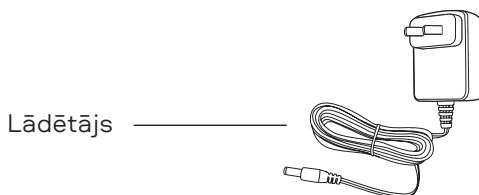
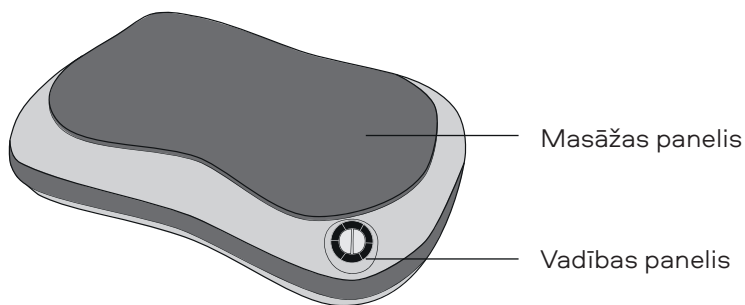

PIESARDZĪBAS PASĀKUMI

1. Pirms lietošanas noteikti konsultējieties ar savu ārstu, ja Jūs:

- ciešat no sirds slimībām vai augsta asinsspiediena
- ciešat no infekcijas slimībām
- ciešat no ļaundabīga audzēja
- sirgstat ar šizofrēniju
- uz ādas Jums ir atvērtas brūces, griezumi, apsārtums, infekcijas, apdegumi un sasitumi
- Jums ir iestājusies grūtniecība, menstruācijas un nepārejošs drudzis
- ir jutīga āda, angiektāzija vai bijāt hospitalizēts
- ir veikta kakla operācija
- Jūsu locītavas vai muskuļus var raksturot kā lēnām sasilstošus

2. Nelietojiet Masētājus auto vadīšanas laikā.

3. Neizjauciet ierīci patstāvīgi. Ja nepieciešams, pēc palīdzības griezieties servisa centrā.

4. Neizmantojiet, neuzlādējiet un neuzglabājiet ierīci karstā vai mitrā vidē, kā arī tiešos saules staros, lai izvairītos no bojājumiem un darbības traucējumiem.

5. Neļaujiet bez uzraudzības ierīci izmantot bērniem vai cilvēkiem ar ierobežotām fiziskām iespējām.

6. Neatstājiet Masētāju zem ūdens vai telpās, kur ir korozijas veidošanos veicinoši apstākļi.

7. Ja tiek konstatētas problēmas, nekavējoties pārtrauciet ierīces lietošanu.

8. Nenometiet un nesasīti ierīci.

9. Uz Masētāja virsmas nenovietojiet smagus priekšmetus.

10. Masētājs neaizstāj ārstēšanu vai ārsta ieteikumus. Ja jums rodas kādi jautājumi, lūdzu, konsultējieties ar savu ārstu.

11. Masētāju nevar izmantot diagnosticēšanai, ārstēšanai vai citiem komerciāliem mērķiem.

12. Neizmantojiet Masētāju, kamēr ierīce tiek uzlādēta.

13. Nelietojiet masāžas ierīci vienlaikus ar citām ierīcēm ar sildīšanas funkciju, piemēram, ar elektrisko segu.

14. Masāžas ierīce neaizstāj ārstēšanos vai ārsta ieteikumus. Ja jums ir kādi jautājumi — konsultējieties ar ārstu.

15. Masāžas ierīci nevar izmantot diagnostikai, ārstēšanai vai citiem komerciāliem mērķiem.







MASĒTĀJA LIETOŠANAS INSTRUKCIJA

- Pārbaudiet ierīces un komponentu pilnīgumu.
- Pirms lietošanas pilnībā uzlādējiet Masētāju.
- Neiedarbiniet ierīci, ja strāvas padeve un barošanas spriegums ir ārpus pieļaujamā diapazona.

KĀ UZLĀDĒT IERĪCI

1. Noņemiet vāku masāžas ierīces aizmugurē un pievienojiet lādētāju masāžas ierīcei.
2. Pievienojiet lādētāju kontaktligzdai.
3. Uzlādes laikā LED indikators kļūs sarkans. Kad akumulators būs pilnībā uzlādēts, indikators kļūs zaļš.
4. Pēc pilnīgas uzlādes atvienojiet masāžas ierīci no strāvas avota.
5. Lietojot katru dienu, masāžas ierīces darba intensitāte var pazemināties. Šajā gadījumā uzlādējiet masāžas ierīci.

LIETOŠANAS KĀRTĪBA

1. Ieslēdziet masāžas ierīci, nospiežot pogu  . Ieslēdzot tiek palaists režīms pēc noklusējuma — masāža ar sildošo efektu.
2. Lai mainītu masāžas veltņu kustības virzienu, vienu reizi nospiediet pogu , ja ierīce ir ieslēgta pēc noklusējuma.
3. Nospiežot pogu  trešo reizi, tiks izslēgts sildīšanas režīms, masāžas veltņi turpinās darboties.
4. Nospiežot pogu  ceturto reizi (ja ir aktivizēts tikai masāžas režīms) — masāžas ierīce izslēgsies.
5. Masāžas ierīce automātiski izslēdzas pēc 15 minūtēm. Lai atsāktu darbu, pogu  spiediet ilgstoši.
6. Nospiežot pogu , Jūs varat regulēt veltņu ātrumu.

GARANTIJAS SAISTĪBAS

Ierīces mehāniskajām sastāvdaļām spēkā ir 12 mēnešu garantija no iegādes dienas.

- Garantija neattiecas uz izstrādājuma apvalku.
- Garantija ir spēkā, ja ierīces darbības traucējumi ir radušies ražotāja vainas dēļ.
- Garantija neattiecas uz mehāniskiem bojājumiem un ja ir redzamas nepilnvarotu personu veikta remonta pazīmes.

PROBLĒMU NOVĒRŠANA

Tālāk doti gadījumi, ar kuriem Jūs varat saskarties, izmantojot Masētāju. Ja šie ieteikumi nenodrošina vēlamo efektu vai nav piemērojami, griezieties servisa centrā.

Veids	Iespējamais iemesls	Novēršanas pasākumi
Masāžas ierīce nedarbojas	Pārbaudiet, vai ierīce ir ieslēgta	Nospiediet ieslēgšanas/izslēgšanas pogu
	Zems akumulatora līmenis	Uzlādējiet masāžas ierīci
	Ir beidzies darba laiks pēc noklusējuma (15 min)	Restartējiet ierīci
	Ierīce atrodas zem smagiem objektiem	Izslēdziet ierīci (tai skaitā atvienojiet no strāvas) un noņemiet smagos priekšmetus
Ierīce pārkarst	Masāžas ierīce ir ilgstoši lietota	Nelietojiet ierīci nepārtraukti ilgāk par divām stundām

TĪRĪŠANA UN APKOPE

PĒC LIETOŠANAS:

- Izslēdziet masāžas ierīci un atvienojiet lādētāju.
- Uzglabājiet sausā, vēsā vietā. Neglabājiet ierīci piekarinātā stāvoklī.

TĪRĪŠANA:

- Noslaukiet Masētāju ar mīkstām un sausām auduma salvetēm. Ierīces tīrīšanai neizmantojiet ūdeni.
- Neizmantojiet abrazīvus tīrīšanas līdzekļus, birstes, benzīnu, petroleju, mēbeļu pulēšanas līdzekļus vai to šķīdumus.

TEHNISKIE DATI

Nosaukums: S8 Kakla masētājs Power Neck

Modeļa Nr.: HXR-E011

Barošanas avots: 3,7 V

Patērējamā jauda: 6W

Litija baterija: 2000 mAh

Taimeris: 15 min

Izmēri: 250 x 140 x 130 mm

Svars: 0,9 Kg

APARAT DE MASAJ PENTRU SPATE POWER BACK

Aparat de masaj Power Back este o soluție recunoscută pentru ameliorarea oboselei și a tensiunii musculare după o zi grea. Aparatul de masaj este conceput pentru masajul profund relaxant al mușchilor spatelui, umerilor și spatelui inferior. Aparatul este excelent potrivit pentru șoferi pentru a restabili tonusul muscular și pentru a reduce tensiunea după un drum lung. Pentru confortul Dvs., puteți controla mișcarea roților și puteți regla intensitatea, direcția de mișcare a acestora. În plus, este oferită posibilitatea unui masaj de încălzire.

Folosind acest aparat de masaj, veți putea întinde mușchii rigizi, îmbunătăți circulația sângelui și reduce durerea.

Vă rugăm să citiți cu atenție aceste instrucțiuni de utilizare înainte de a utiliza aparatul de masaj.

DESCRIEREA APARAT DE MASAJ PENTRU GÂT POWER NECK

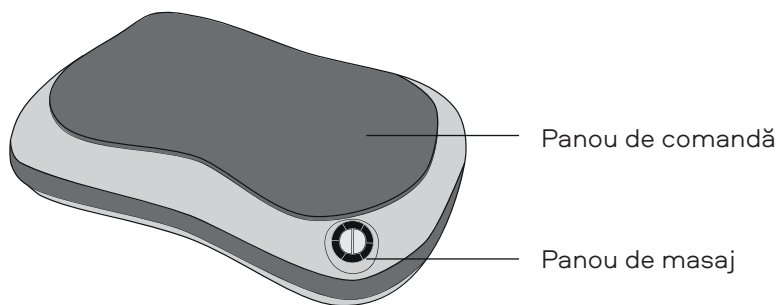

MASURI DE PRECAUTIE

1. Asigurați-vă că vă consultați medicul înainte de a utiliza dacă:
 - suferiți de boli de inimă sau hipertensiune arterială
 - suferiți de o boală infecțioasă
 - suferiți de o tumoare malignă
 - aveți un diagnostic de schizofrenie
 - aveți răni deschise, tăieturi, roșeață, infecții, arsuri și vânătăi pe piele
 - sunteți gravidă, menstruație și cu febră persistentă
 - aveți piele sensibilă, angiectazie sau ați fost spitalizat
 - ați suferit o intervenție chirurgicală la gât
2. Articulațiile sau mușchii tăi pot fi descriși ca încălzindu-se încet
3. Nu utilizați aparatul de masaj în timp ce conduceți un autovehicul.
4. Nu dezamblați singur dispozitivul. Dacă este necesar, contactați centrul de service pentru asistență.
5. Nu utilizați, încărcăți sau depozitați dispozitivul într-un mediu cald sau umed sau în lumina directă a soarelui pentru a evita deteriorarea sau funcționarea defectuoasă.
6. Nu permiteți copiilor sau persoanelor cu dizabilități să folosească dispozitivul fără supraveghere.
7. Nu lăsați aparatul de masaj sub apă sau în zone în care condițiile sunt favorabile coroziunii.
8. Opriti imediat utilizarea dispozitivului dacă ați detectat problemele.
9. Nu aruncați și nu loviți dispozitivul.
10. Nu așezați obiecte grele pe aparat de masaj.
11. Aparatul de masaj nu înlocuiește tratamentul medical sau sfatul medicului. Dacă aveți întrebări, vă rugăm să consultați medicul dumneavoastră.
12. Aparatul de masaj nu poate fi utilizat în scopuri de diagnostic, tratament sau alte scopuri comerciale.
13. Nu utilizați aparatul de masaj în timp ce dispozitivul se încarcă.
14. Nu utilizați aparatul de masaj în același timp cu alte gadget-uri cu funcția de încălzire, de exemplu, cu o pătură electrică.
15. Aparatul de masaj nu înlocuiește tratamentul sau recomandările medicului. Dacă aveți întrebări, consultați-vă medicul.
16. Aparatul de masaj nu poate fi utilizat pentru diagnostic, tratament sau alte scopuri comerciale.







INSTRUCȚIUNI PENTRU UTILIZAREA A APARATULUI DE MASAJ

- Verificați completitudinea dispozitivului și a componentelor.
- Încărcați complet aparatul de masaj înainte de utilizare.
- Nu porniți dispozitivul dacă sursa de alimentare și tensiunea de alimentare sunt în afara intervalului admis.

CUM SĂ ÎNCĂRCAȚI DISPOZITIVUL

1. Scoateți capacul din spatele aparatului de masaj și conectați încărcătorul la aparatul de masaj.
2. Conectați încărcătorul la o priză
3. În timpul încărcării, indicatorul LED va străluci roșu. Când bateria este complet încărcată, indicatorul va deveni verde.
4. După încărcarea completă, deconectați aparatul de masaj de la sursa de alimentare.
5. Cu utilizarea zilnică, intensitatea aparatului de masaj poate scădea. În acest caz, încărcați aparatul de masaj.

ORDINEA DE UTILIZARE

1. Porniți aparatul de masaj apăsând butonul . La pornirea, este pornit modul implicit - masaj, suplimentat cu un efect de încălzire.
2. Pentru a schimba direcția de mișcare a rotelor de masaj, apăsați o dată butonul , dacă aparatul funcționează în modul implicit.
3. A treia apăsare a butonului  power va opri modul de încălzire, rolele de masaj vor continua să funcționeze.
4. A patra apăsare a butonului  (dacă este activat doar modul de masaj) va opri aparatul de masaj.
5. Aparatul de masaj se oprește automat după 15 minute. Pentru a relua funcționarea aparatului, utilizați o apăsare lungă pe buton .
6. Puteți regla viteza rotelor apăsând butonul .

GARANȚIE

Componentele mecanice ale produsului sunt garantate timp de 12 luni de la data achiziției.

- Husă aparatului nu este acoperit de garanție.
- Garanția este valabilă dacă defecțiunea aparatului a apărut din vina producătorului.
- Obligațiile de garanție nu se aplică în caz de deteriorare mecanică și dacă există semne de reparație de către persoane neautorizate.

DEPANARE

Următoarele sunt cazuri pe care le puteți întâlni când utilizați aparatul de masaj. Dacă aceste recomandări nu oferă efectul dorit sau nu sunt aplicabile, contactați centrul de service.

Tip	Problemă posibilă	Metodă de rezolvare
Aparatul nu funcționează	Verificați dacă aparatul este pornit	Apăsați butonul de pornire / oprire
	Încărcare redusă a bateriei	Încărcați aparatul de masaj
	Timpul de lucru implicit s-a sfârșit (15 min.)	Reporniți aparatul
	Aparatul este sub presiunea obiectelor grele	Opriti aparatul (inclusiv deconectarea din rețea) și eliminați obiectele grele
Aparatul se încălzește excesiv	Aparatul de masaj a fost folosit pentru o perioadă lungă de timp	Nu utilizați aparatul mai mult de două ore la rând

CURĂȚARE ȘI ÎNTREȚINERE

DUPĂ UTILIZARE:

- Opriti aparatul de masaj și deconectați încărcătorul.
- Păstrați într-un loc răcoros și uscat. NU depozitați dispozitivul suspendat.

CURĂȚARE:

- Ștergeți aparatul de masaj cu cârpe moi și uscate. Nu folosiți apă pentru a curăța aparatul.
- Nu folosiți substanțe de curățare abrazive, perii, benzină, kerosen, lustruire pentru mobilă sau soluții ale acestora.

SPECIFICAȚII TEHNICE

Nume: S8 APARAT DE MASAJ PENTRU SPATE POWER BACK

Numărul Modelului: E71-MP005-S8

Sursă de alimentare: AC 100-240V/DC12/6V

Putere: 18 W

Baterie litiu: 2000 mAh

Timer: 15 min

Dimensiuni: 330 x 220 x 110 mm

Greutate: 1,5 Kg

ΠΙΣΩ ΜΑΣΑΖ POWER BACK.

Το μασάζ Power Back είναι μια αναγνωρισμένη λύση για την ανακούφιση από την κόπωση και την ένταση των μυών μετά από μια δύσκολη μέρα. Το μασάζ έχει σχεδιαστεί για βαθύ χαλαρωτικό μασάζ των μυών της πλάτης, των ώμων και της κάτω πλάτης. Η συσκευή είναι ιδανική για τους αυτοκινητιστές να αποκαταστήσουν τον μυϊκό τόνο και να ανακουφίσουν την ένταση μετά από έναν μακρύ δρόμο. Για τη διευκόλυνσή σας, μπορείτε να ελέγξετε την κίνηση των κυλίνδρων και να ρυθμίσετε την έντασή τους, την κατεύθυνση κίνησης. Επιπλέον, παρέχεται η δυνατότητα μασάζ θέρμανσης.

Χρησιμοποιώντας αυτό το μασάζ, θα είστε σε θέση να τεντώσετε δύσκαμπτους μύες, να βελτιώσετε την κυκλοφορία του αίματος και να μειώσετε τον πόνο.

Βεβαιωθείτε ότι έχετε διαβάσει αυτές τις Οδηγίες λειτουργίας πριν χρησιμοποιήσετε το μασάζ

ΠΕΡΙΓΡΑΦΗ POWER BACK

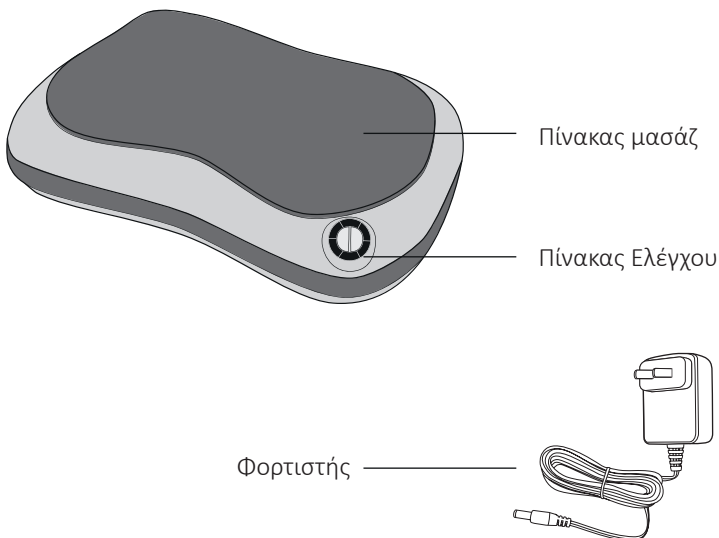

ΠΡΟΦΥΛΑΞΕΙΣ

1. Φροντίστε να συμβουλευτείτε το γιατρό σας πριν ξεκινήσετε τη χρήση εάν:
 - πάσχετε από καρδιακή νόσο ή υψηλή αρτηριακή πίεση
 - πάσχετε από μολυσματικές ασθένειες
 - πάσχετε από κακοήγη όγκο
 - έχετε διάγνωση σχιζοφρένειας
 - έχετε ανοιχτές πληγές, κοψίματα, ερυθρότητα, λοιμώξεις, εγκαύματα και μώλωπες στο δέρμα
 - έγκυος, έμμηνος ρύση και συνεχής πυρετός
 - έχετε ευαίσθητο δέρμα, αγγειεκτασία ή έχετε νοσηλευτεί
 - υποβλήθηκε σε χειρουργική επέμβαση στον αυχένα
 - Οι αρθρώσεις ή οι μύες σας μπορούν να περιγραφούν ως αργή προθέρμανση
2. Μην χρησιμοποιείτε το μασάζ κατά την οδήγηση.
3. Μην αποσυναρμολογείτε τη συσκευή μόνοι σας. Εάν είναι απαραίτητο, επικοινωνήστε με το κέντρο εξυπηρέτησης για βοήθεια.
4. Μην χρησιμοποιείτε, φορτίζετε ή αποθηκεύετε τη συσκευή σε ζεστό ή υγρό περιβάλλον ή σε άμεσο ηλιακό φως ο ήλιος για την αποφυγή βλαβών και δυσλειτουργιών.
5. Μην επιτρέπετε σε παιδιά ή άτομα με ειδικές ανάγκες να χρησιμοποιούν τη συσκευή χωρίς εποπτεία.
6. Μην αφήνετε το μασάζ κάτω από το νερό ή σε χώρους όπου οι συνθήκες συμβάλλουν στη δημιουργία διάβρωσης.
7. Σταματήστε αμέσως τη χρήση της συσκευής εάν εντοπιστεί δυσλειτουργία.
8. Μην ρίχνετε ή χτυπάτε τη συσκευή.
9. Μην τοποθετείτε βαριά αντικείμενα στο μασάζ.
10. Το μασάζ δεν αντικαθιστά τη θεραπεία ή τις συστάσεις του γιατρού. Σε περίπτωση οποιωνδήποτε ερωτήσεων — συμβουλευτείτε το γιατρό σας.
11. Το μασάζ δεν μπορεί να χρησιμοποιηθεί για διαγνωστικούς, θεραπευτικούς ή άλλους εμπορικούς σκοπούς.
12. Μην χρησιμοποιείτε το μασάζ κατά τη φόρτιση της συσκευής.
13. Μην χρησιμοποιείτε το μασάζ ταυτόχρονα με άλλα gadget με λειτουργία θέρμανσης, για παράδειγμα, ηλεκτρική κουβέρτα.
14. Το μασάζ δεν αντικαθιστά τη θεραπεία ή τις συστάσεις του γιατρού. Εάν έχετε οποιεσδήποτε ερωτήσεις, συμβουλευτείτε το γιατρό σας.
15. Το μασάζ δεν μπορεί να χρησιμοποιηθεί για διάγνωση, θεραπεία ή άλλους εμπορικούς σκοπούς.







ΟΔΗΓΙΕΣ ΓΙΑ ΤΗ ΧΡΗΣΗ ΤΟΥ ΜΑΣΑΖ

- Ελέγξτε την πληρότητα της συσκευής και των εξαρτημάτων.
- Φορτίστε πλήρως το μασάζ πριν το χρησιμοποιήσετε.
- Μην εκκινείτε τη συσκευή εάν η τροφοδοσία ρεύματος και η τάση τροφοδοσίας είναι εκτός του επιτρεπόμενου εύρους.

ΠΩΣ ΝΑ ΦΟΡΤΙΣΕΤΕ ΤΗ ΣΥΣΚΕΥΗ

1. Αφαιρέστε το κάλυμμα στο πίσω μέρος του μασάζ και συνδέστε φορτιστή στο μασάζ.
2. Συνδέστε το φορτιστή σε μια πρίζα.
3. Κατά τη φόρτιση, η ενδεικτική λυχνία LED θα ανάψει κόκκινη. Όταν η μπαταρία είναι πλήρως φορτισμένη, η ένδειξη θα γίνει πράσινη.
4. Μετά την πλήρη επαναφόρτιση, αποσυνδέστε το μασάζ από την πηγή τροφοδοσίας.
5. Με καθημερινή χρήση, η ένταση του μασάζ μπορεί να μειωθεί. Σε αυτή την περίπτωση, φορτίστε το μασάζ.

Η ΣΕΙΡΑ ΧΡΗΣΗΣ

1. Ξεκινήστε το μασάζ πατώντας το κουμπί . Όταν είναι ενεργοποιημένη, ξεκινά η προεπιλεγμένη λειτουργία – μασάζ, συμπληρωμένη με εφέ θέρμανσης.
2. Για να αλλάξετε την κατεύθυνση κίνησης των κυλίνδρων μασάζ, πατήστε το κουμπί  μία φορά εάν η συσκευή βρίσκεται σε αθόρυβη λειτουργία.
3. Το τρίτο πάτημα στο κουμπί  θα απενεργοποιήσει τη λειτουργία θέρμανσης, οι κύλινδροι μασάζ θα συνεχίσουν να λειτουργούν.
4. Το τέταρτο πάτημα του κουμπιού  (εάν είναι ενεργοποιημένη μόνο η λειτουργία μασάζ) θα απενεργοποιήσει το μασάζ.
5. Το μασάζ σταματά αυτόματα να λειτουργεί μετά από 15 λεπτά. Για να συνεχίσετε την εργασία, πατήστε παρατεταμένα το κουμπί .
6. Μπορείτε να ρυθμίσετε την ταχύτητα των κυλίνδρων πατώντας το κουμπί .

ΥΠΟΧΡΕΩΣΕΙΣ ΕΓΓΥΗΣΗΣ

Τα μηχανικά εξαρτήματα του προϊόντος είναι εγγυημένα για 12 μήνες από την ημερομηνία αγοράς.

- Το κάλυμμα του προϊόντος δεν καλύπτεται από την εγγύηση.
- Η εγγύηση ισχύει στην περίπτωση, εάν η δυσλειτουργία του προϊόντος οφείλεται σε σφάλμα του κατασκευαστή.
- Οι υποχρεώσεις εγγύησης δεν ισχύουν σε περίπτωση μηχανικής βλάβης και εάν υπάρχουν ενδείξεις επισκευής από μη εξουσιοδοτημένα άτομα.

ΠΡΟΒΛΗΜΑΤΩΝ

Παρακάτω είναι οι περιπτώσεις που μπορεί να αντιμετωπίσετε όταν χρησιμοποιείτε ένα μασάζ. Εάν τα δεδομένα οι συστάσεις δεν παρείχαν το σωστό αποτέλεσμα ή δεν ισχύουν, επικοινωνήστε με το κέντρο εξυπηρέτησης.

Θέα	Πιθανή αιτία	Μέτρα για την εξάλειψη
Το μασάζ δεν λειτουργεί	Ελέγξτε εάν είναι ενεργοποιημένο εάν η συσκευή	Πατήστε ενεργοποίηση / απενεργοποίηση
	Χαμηλή φόρτιση μπαταρίας	Φορτίστε το μασάζ
	Ώρες εργασίας από η προεπιλογή είναι έξω (15 λεπτά.)	Επανεκκίνηση λειτουργία συσκευής
	Η συσκευή βρίσκεται υπό πίεση βαρέων αντικειμένων	Απενεργοποιήστε τη συσκευή (συμπεριλαμβανομένου του δικτύου) και εξαλείψτε τα βαριά αντικείμενα
Η συσκευή θερμαίνεται υπερβολικά	Το μασάζ χρησιμοποιήθηκε για μεγάλο χρονικό διάστημα	Μην χρησιμοποιείτε τη συσκευή για περισσότερο από δύο ώρες στη σειρά

ΚΑΘΑΡΙΣΜΟΣ ΚΑΙ ΣΥΝΤΗΡΗΣΗ

ΜΕΤΑ ΤΗ ΧΡΗΣΗ:

- Απενεργοποιήστε το μασάζ και αποσυνδέστε το φορτιστή
- Κατάστημα σε μια δροσερή, ξηρά θέση. ΜΗΝ αποθηκεύετε τη συσκευή σε κατάσταση αναστολής.

ΚΑΘΑΡΙΣΜΟΣ:

- Σκουπίστε το μασάζ με μαλακά και στεγνά μαντηλάκια. Μην χρησιμοποιείτε νερό για να καθαρίσετε τη συσκευή.
- Μην χρησιμοποιείτε λειαντικά καθαριστικά, βούρτσες, βενζίνη, κηροζίνη, βερνίκια επίπλων ή τα διαλύματά τους.

ΤΕΧΝΙΚΕΣ ΠΡΟΔΙΑΓΡΑΦΕΣ

Όνομα: S8 ΠΙΣΩ ΜΑΣΑΖ POWER BACK

Διαμορφώστε Το Αριθ.: E71-MP005-S8

Τροφοδοσία: AC 100-240V/DC12/6V

Κατανάλωση: 18 βατ

Μπαταρία λιθίου: 2000 mAh

Χρονόμετρο: 15 λεπτά

Διαστάσεις: 330 x 220 x 110 χιλ

Βάρος: 1,5 κλ

SELJA MASSEERIJA POWER BACK

Masseerija Power Back on tunnustatud lahendus väsimuse ja lihaspingete leevendamiseks pärast rasket päeva. Masseerija on mõeldud selja, õlgade ja alaselja lihaste sügavaks lõõgastavaks massaažiks. Seade sobib suurepäraselt autojuhtidele lihastoonuse taastamiseks ja pinge leevendamiseks pärast pikka reisi.

Mugavuse huvides saate juhtida rullide liikumist ning reguleerida nende intensiivsust ja liikumissuunda. Lisaks on ette nähtud soojendava massaaži võimalus.

Selle Masseerija abil saate sirutada kangeid lihaseid, parandada vereringet ja vähendada valu.

Lugege käesolev Kasutusjuhend enne Masseerija kasutamist kindlasti läbi.

POWER BACKI KIRJELDUS

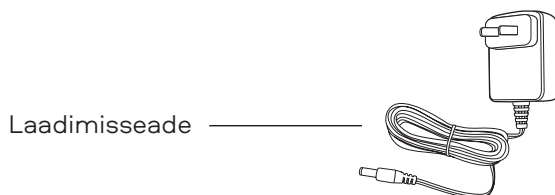
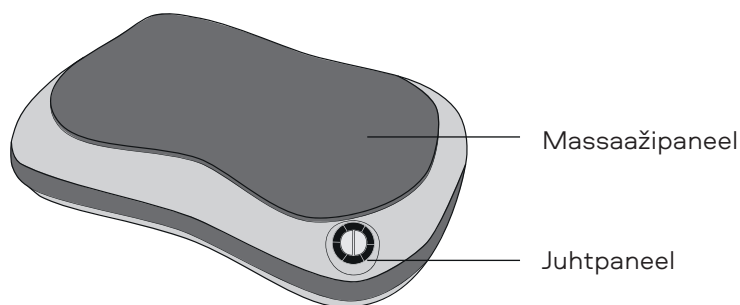

OHUTUSMEETMED

Enne kasutamist pidage kindlasti nõu oma arstiga, kui:

- põete südamehaigust või kõrget vererõhku
- põete nakkushaigusi
- põete pahaloomulist kasvajat
- teil on skisofreenia diagnoos
- teie nahal on lahtised haavad, sisselõiked, punetus, infektsioonid, põletused või verevalumid
- teil on rasedus, menstruatsioon ja püsiv palavik
- teil on tundlik nahk, angiektaasia või olete viibinud haiglaravil
- teie olete läbinud kaelaoperatsiooni
- teie liigeseid või lihaseid võib kirjeldada kui aeglaselt soojenevaid

2. Ärge kasutage masseerijat sõidu ajal.

3. Ärge võtke seadet ise lahti. Vajadusel võtke abi saamiseks ühendust teeninduskeskusega.

4. Ärge kasutage, laadige ega hoidke seadet kuumas või niiskes keskkonnas ega otsese päikesevalguse käes, et vältida kahjustusi ja talitlushäireid.

5. Ärge lubage lastel ega puuetega inimestel seadet ilma järelevalveta kasutada.

6. Ärge jätke masseerijat vee alla või kohtadesse, kus on soodsad tingimused korrosiooni tekkeks.

7. Rikete avastamisel lõpetage kohe seadme kasutamine.

8. Ärge pillake seadet maha ega lööge seda.

9. Ärge asetage masseerijale raskeid esemeid.

10. Masseerija ei asenda arsti ravi ega nõuannet. Kui teil on küsimusi, pidage nõu oma arstiga.

11. Masseerijat ei saa kasutada diagnostika-, ravi- ega muudel ärilistel eesmärkidel.

12. Ärge kasutage masseerijat seadme laadimise ajal.

13. Ärge kasutage Masseerijat samaaegselt teiste küttefunktsiooniga seadmetega, näiteks elektritekiga.

14. Masseerija ei asenda arsti ravi ega nõuandeid. Küsimuste korral pidage nõu oma arstiga.

15. Masseerijat ei tohi kasutada diagnostikaks, raviks ega muudel ärilistel eesmärkidel.







MASSEERIJA KASUTUSE JUHISED

- Kontrollige seadme ja komponentide terviklikkust.
- Laadige masseerija enne kasutamist täis.
- Ärge käivitage seadet, kui toiteallikas ja toitepinge on vahemikust väljas.

KUIDAS SEADET LAADIDA

1. Eemaldage Masseerija tagaküljelt kate ja ühendage laadimiseseade Masseerijaga.
2. Ühendage laadimiseseade vooluvõrku.
3. Laadimise ajal põleb LED-indikaator punaselt. Kui aku on täielikult laetud, muutub indikaator roheliseks.
4. Kui Masseerija on täielikult laetud, eemaldage see vooluvõrgust.
5. Igapäevasel kasutamisel võib Masseerija intensiivsus langeda. Sel juhul laadige Massager täis.

KUIDAS KASUTADA

1. Käivitage Masseerija, vajutades nuppu . Sisselülitamisel käivitub vaikimisi režiim - soojendava toimega täiendatud massaaž.
2. Massaažirullide liikumissuuna muutmiseks vajutage nuppu  üks kord, kui seade töötab vaikimisi režiimis.
3. Kolmas power nupu  vajutus lülitab soojendusrežiimi välja, massaažirullid jätkavad tööd.
4. Neljas nupuvajutus  (kui aktiveeritud ainult massaažirežiim) lülitab Masseerija välja.
5. Masseerija peatub automaatselt 15 minuti pärast. Töö jätkamiseks vajutage nuppu  pikalt
6. Rullide kiirust saab reguleerida nupule  vajutades

GARANTIIOHUSTUSED

Toote mehaanilistele komponentidele kehtib garantii 12 kuud alates ostukuupäevast.

- Toote ümbris ei kuulu garantii alla.
- Garantii kehtib juhul, kui toote rike tekkis tootja süül.
- Garantiikohustused ei kehti mehaaniliste vigastuste korral ja volitamata isikute poolt tehtud remondijälgede korral.

RIKKETE OTSING

Järgnevalt on toodud juhtumid, millega võite masseerija kasutamisel kokku puutuda. Kui need soovitused ei anna soovitud efekti või ei ole rakendatavad, võtke ühendust teeninduskeskusega.

Rikke liik	Võimalik põhjus	Kõrvaldamise meetmed
Masseerija ei tööta	Kontrollige, kas seade on sisse lülitatud	Vajutage sisse/välja nuppu
	Madal akutase	Laadige masseerija
	Vaikimisi tööaeg on möödunud (15 min)	Taaskäivitage seade
	Seade on raskete esemete surve all	Lülitage seade välja (ka vooluvõrgust) ja eemaldage rasked esemed
Seade kuumeneb liigselt	Masseerijat on kasutatud pikka aega	Ärge kasutage seadet kauem kui kaks tundi järjest

PUHASTAMINE JA HOOLDUS

PÄRAST KASUTAMIST:

- Lülitage Masseerija välja ja ühendage laadijaseade lahti.
- Hoidke jahedas kuivas kohas. ÄRGE hoidke seadet riputatuna.

PUHASTAMINE:

- Pühkige masseerijat pehmete ja kuivade lappidega. Ärge kasutage seadme puhastamiseks vett.
- Ärge kasutage abrasiivseid puhastusvahendeid, harju, bensiini, petrooleumi, mööbli poleerimisvahendeid ega nende lahuseid.

TEHNILISED OMADUSED

Nimi: S8 SELJA MASSEERIJA POWER BACK

Mudel Nr.: E71-MP005-S8

Toiteallikas: AC 100-240V/DC12/6V

Tarbitav võimsus: 18W

Liitiumaku: 2000 mAh

Taimer: 15 min

Mõõdud: 330 x 220 x 110 mm

Kaal: 1,5 kg

MASSEUR POUR LE DOS POWER BACK.

Masseur Power Back est une solution reconnue pour soulager la fatigue et les tensions musculaires après une dure journée. Le masseur est conçu pour un massage relaxant en profondeur des muscles du dos, des épaules et du bas du dos. L'appareil est parfait pour les automobilistes pour restaurer le tonus musculaire et soulager les tensions après un long trajet.

Pour votre confort, vous pouvez contrôler le mouvement des rouleaux et régler leur intensité et leur sens de déplacement. De plus, il y a la possibilité d'un massage chauffant.

En utilisant ce masseur, vous pouvez étirer les muscles raides, améliorer la circulation sanguine et réduire la douleur.

Lisez attentivement ce manuel avant d'utiliser le masseur.

DESCRIPTION DU MASSEUR POWER BACK

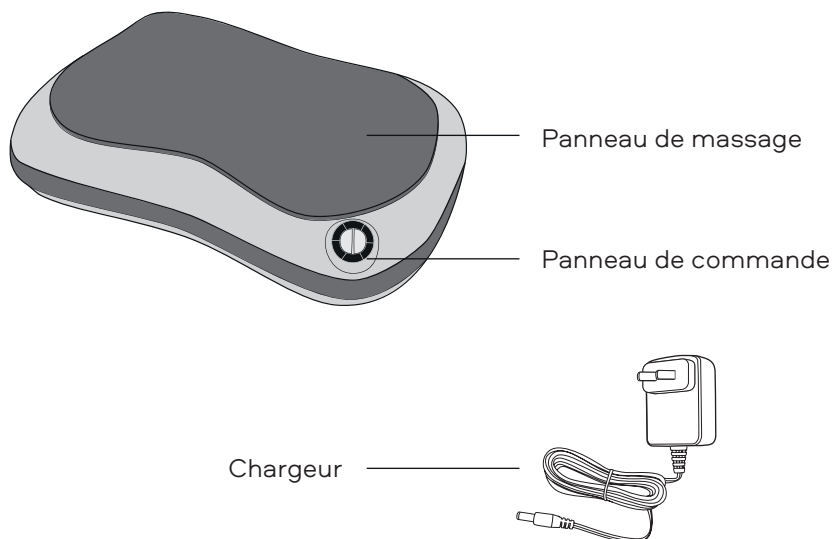

PRECAUTIONS D'EMPLOI

1. Avant d'utiliser l'appareil consultez obligatoirement le médecin si vous:

- souffrez d'une maladie cardiaque ou d'hypertension artérielle
- souffrez de maladies infectieuses
- souffrez d'une tumeur maligne
- avez un diagnostic de schizophrénie
- avez des plaies ouvertes, des coupures, des rougeurs, des infections, des brûlures ou des bleus sur la peau
- êtes enceinte, menstruée ou vous avez une fièvre persistante
- avez la peau sensible, une angiectasie ou avez été hospitalisé
- vous vous êtes fait opérer du cou
- avez vos articulations ou vos muscles qui peuvent être décrits comme s'échauffant lentement

2. N'utilisez pas le masseur en conduisant.

3. Ne démontez pas l'appareil vous-même. En cas de nécessité contactez le centre de service pour obtenir de l'aide.

4. N'utilisez pas, ne chargez pas et ne stockez pas l'appareil dans un endroit chaud ou humide, ne le mettez pas à la lumière directe du soleil pour éviter tout dommage ou dysfonctionnement.

5. Ne laissez pas les enfants ou les personnes handicapées utiliser l'appareil en l'absence des adultes.

6. Ne laissez pas le masseur sous l'eau ou dans des zones où les conditions sont propices à la corrosion.

7. Arrêtez immédiatement d'utiliser l'appareil en cas de problème avec le masseur ou le chargeur.

8. Ne laissez pas tomber ou ne heurtez pas l'appareil.

9. Ne placez pas d'objets lourds sur la surface du masseur.

10. Le masseur ne remplace pas un traitement médical ou les recommandations d'un médecin. Si vous avez des questions, veuillez consulter votre médecin.

11. Le masseur ne peut pas être utilisé à des fins de diagnostic, de traitement ou à d'autres fins commerciales.

12. N'utilisez pas le masseur pendant que l'appareil est en charge.

13. N'utilisez pas le masseur en même temps que d'autres appareils de chauffage, comme une couverture chauffante.

14. Le masseur ne remplace pas un traitement médical ou les recommandations d'un médecin. Si vous avez des questions, veuillez consulter votre médecin.

15. Le masseur ne peut pas être utilisé à des fins de diagnostic, de traitement ou à d'autres fins commerciales.

INSTRUCTIONS D'UTILISATION







Avant d'utiliser

- Vérifiez l'intégralité de l'appareil et des composants.
- Chargez complètement le masseur.
- Ne démarrez pas l'appareil si l'alimentation et la tension d'alimentation sont hors plage.

COMMENT CHARGER LE MASSEUR

1. Retirez la plaque de fermeture à l'arrière du masseur et connectez le chargeur au masseur.
2. Branchez le chargeur dans une prise.
3. Pendant la charge, le voyant LED s'allume en rouge. Lorsque la batterie est complètement chargée, le voyant devient vert.
4. Une fois complètement chargé, débranchez le masseur de la source d'alimentation.
5. Avec une utilisation quotidienne, l'intensité du masseur peut diminuer. Dans ce cas, chargez le masseur.

ORDRE D'UTILISATION

1. Démarrez le masseur en appuyant sur le bouton  . Lorsqu'il est allumé, le mode - massage complété par un effet chauffant démarre par défaut.
2. Pour modifier le sens de déplacement des rouleaux de massage, appuyez une fois sur le bouton  si l'appareil est en mode par défaut.
3. La troisième pression sur le bouton  POWER éteindra le mode de réchauffement, les rouleaux de massage continueront à fonctionner.
4. La quatrième pression sur le bouton  (si seul le mode massage est activé) éteindra le masseur.
5. Le masseur s'arrêtera automatiquement après 15 minutes de fonctionnement. Pour reprendre le travail, appuyez longuement sur le bouton .
6. Vous pouvez régler la vitesse des rouleaux en appuyant sur le bouton .

OBLIGATIONS DE GARANTIE

- Les composants mécaniques des produits sont garantis de 12 mois à compter de la date d'achat.
- La housse du produit n'est pas couverte par la garantie.
- La garantie est valable si le produit est défectueux en raison de la faute du fabricant.
- Les obligations de garantie ne s'appliquent pas en cas de dommages mécaniques et s'il y a des signes de réparation par des personnes non autorisées.

DEPANNAGE

Voici les cas que vous pouvez rencontrer lors de l'utilisation du masseur. Si ces recommandations ne fournissent pas l'effet souhaité ou ne sont pas applicables, contactez le centre de service.

Type	Raison éventuelle	Moyen de réparation
Le masseur ne marche pas	Assurez-vous que l'appareil est allumé	Appuyez sur le bouton «marche-arrêt »
	Batterie faible	Chargez le masseur
	Le temps d'exécution par défaut a expiré (15 min.)	Redémarrez votre appareil
	L'appareil est sous la pression d'objets lourds	Éteignez l'appareil (débranchez-le) et retirez les objets lourds
L'appareil chauffe excessivement	Le masseur a été utilisé pendant une longue période	Ne pas utiliser l'appareil pendant plus de deux heures consécutives

NETTOYAGE ET ENTRETIEN

APRES L'UTILISATION :

- Éteignez l'appareil de massage et débranchez le chargeur
- Stockez l'appareil dans un endroit frais et sec. NE rangez pas l'appareil suspendu.

NETTOYAGE:

- Essuyez le masseur avec des chiffons doux et secs. N'utilisez pas d'eau pour nettoyer l'appareil.
- N'utilisez pas de nettoyants abrasifs, de brosses, d'essence, de kérosène, de cires pour meubles ou leurs solutions.

SPECIFICATIONS DU PRODUIT

Nom: S8 MASSEUR POUR LE DOS POWER BACK

N.° de modèle: E71-MP005-S8

Source d'alimentation: AC 100-240V/DC12/6V

Consommation d'énergie: 18W

Batterie au lithium: 2000 mAh

Minuteur: 15 min

Dimensions: 330 x 220 x 110 mm

Poid: 1,5 kg

לעיסוי גב Power Back.

לעיסוי Power Back הוא פיתרון מוכר להקלה על עייפות ו מתח שרירים לאחר יום קשה. לעיסוי מיועד עמוק עיסוי מרגיע של שרירי הגב, הכתפיים והגב התחתון. המכשיר מצוין מתאים לנהגים כדי לשחרר טונוס שרירים ולהקל מתח לאחר דרך ארוכה.

לנוחיותך, אתה יכול לשלוט על תנועת הגלילים ו

לוסת את העוצמה שלהם, את כיוון התנועה. אופציונלי יש אפשרות של עיסוי מחמם.

באמצעות לעיסוי זה, אתה יכול למתוח את השרירים הקשיחים, לשפר את זרימת דם ולהפחית את הכאב.

הקפד לבדוק את מדריך ההוראות הזה לפני להתחיל להשתמש לעיסוי.

תיאור Power Back

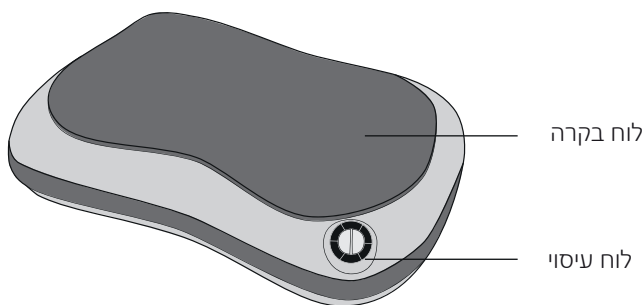

מטען סוללות

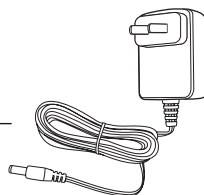

1. הקפד להתייעץ עם הרופא שלך לפני תחילת השימוש אם אתה:
 - סובלים ממחלות לב או לחץ דם גבוה
 - סובלים ממחלות זיהומיות
 - סובלים מגידול ממאיר
 - יש אבחנה של סכיזופרניה
 - יש פצעים פתוחים, חתכים, אדמומיות, זיהומים, כוויות וחבורות בעור
 - בהריון, בתקופת הווסת ובחום בלתי פוסק
 - יש עור רגיש, אנגיאוטזיה או אושפזו
 - עבר ניתוח צוואר
 - ניתן לתאר את המפרקים או השרירים שלך כחימום איטי
2. לא להשתמש לעיסוי בזמן נהיגה במכונית.
3. לא לפרק את המכשיר בעצמך. במידת הצורך, פנה למרכז שירות לקבלת עזרה.
4. אין להשתמש, לטעון, לאחסן את המכשיר בסביבה חמה או לחה, כמו גם באור ישיר כדי למנוע תקלות ותקלות.
5. אל תאפשר לילדים או לאנשים עם מוגבלות פיזית להשתמש במכשיר ללא השגחה.
6. אל תשאיר את העיסוי מתחת למים או בחדרים שתנאייהם תורמים להיווצרות קורוזיה.
7. הפסק את השימוש במכשיר באופן מיידי במקרה של איתור תקלות.
8. אל תפיל או תפגע במכשיר.
9. אל תניח חפצים כבדים על המעסה.
10. לעיסוי אין תחליף לטיפול או המלצות של רופא. במקרה של שאלות – התייעץ עם הרופא שלך.
11. לא ניתן להשתמש בעיסוי למטרות אבחון, טיפול או למטרות מסחריות אחרות.
12. אל תשתמש בעיסוי בתהליך טעינת המכשיר.
13. אל תשתמש בעיסוי בזמנית עם גאדג'טים אחרים עם חימום פונקציה, כגון שמירה חשמלית.
14. לעיסוי אין תחליף לטיפול או המלצות של רופא. במקרה של שאלות- התייעץ עם הרופא שלך.
15. לא ניתן להשתמש בעיסוי לאבחון, טיפול או למטרות מסחריות אחרות.







הוראות לשימוש לעיסוי

- בדוק את שלמות המכשיר והרכיבים.
- לחייב את לעיסוי באופן מלא לפני תחילת שימוש.
- לא להפעיל את מכשיר אם את כוח ומתח אספקת הם מחוץ לטווח.

המכשיר

1. הסר את המכסה על המשטח האחורי של המעסה וחבר אותו מטען לעיסוי.
2. חבר את המטען לשקע בקיר.
3. במהלך הטעינה, נורית החיווי תזרח באדום. כאשר הסוללה טעונה במלואה, המחוון יהפוך לירוק.
4. לאחר טעינה מלאה, נתק את העיסוי ממקור החשמל.
5. בשימוש יומיומי, עוצמת העבודה של המעסה יכולה לרדת. במקרה כזה, טען את המעסה.

נוהל שימוש

1. הפעל את לעיסוי על ידי לחיצה על כפתור . כאשר מופעל מצב ברירת המחדל מתחיל-עיסוי, בתוספת התחממות אפקט.
2. כדי לשנות את כיוון התנועה של גילי העיסוי, בצע לחיצה אחת על כפתור  אם המכשיר פועל במצב תוכנה ברירת מחדל.
3. לחיצה שלישית על לחצן  ההפעלה לכבות את מצב ההתחממות, עיסוי הסרטונים ימשיכו לעבוד.
4. הרביעי לחץ על כפתור (אם רק עיסוי מצב מופעל) - תכבה את המעסה .
5. את לעיסוי באופן אוטומטי להשהות עבודה לאחר 15 דקות . עבור קורות חיים נצלו לחיצה ארוכה על הכפתור
6. אתה יכול להתאים את מהירות הגלילים על ידי לחיצה על כפתור 

אחריות אחריות

- על רכיבים מכניים של המוצר יש אחריות של 12 חודשים. יום קניות.
- מוצר מקרה אינו מכוסה אחריות.
 - האחריות תקפה במקרה של תקלה במוצר עקב תקלה של היצרן.
 - התחייבויות אחריות אינן חלות תחת מכני כזק ואם יש סימני תיקון על ידי לא מורשים פנים.

פתרון בעיות

להלן מקרים שאתה עלול להיתקל בהם בעת שימוש בעיסוי. במקרה שההמלצות הללו אינן מספקות את האפקט הראוי או אינן ישימות, פנה למרכז השירות.

נוף	סיבה אפשרית	אמצעי חיסול
לעיסוי לא עובד	בדוק אם מופעל האם המכשיר	לחץ על הכפתור הפעלה / כיבוי
	סוללה חלשה	תשלום לעיסוי
	זמן עבודה על ידי ברירת המחדל יצאה (15 דקות)	הפעל מחדש פעולת המכשיר
	המכשיר נמצא תחת לחץ כבד חפצים	כבה את המכשיר (כולל מהרשת) ו לחסל כבד חפצים
מכשיר מוגזם מתחמם	לעיסוי בשימוש תקופה ארוכה זמן	אל תשתמש מכשיר יותר משניים שעות רצופות

ניקוי וטיפול

לאחר שימוש:

- לכבות את לעיסוי ולנתק את מטען.
- חנות במקום קריר ויבש. אל תאחסן את המכשיר בלימבו.

ניקוי:

- לנגב את לעיסוי עם רך ויבש רקמות מגבונים. אין להשתמש במים כדי לנקות את המכשיר.
- אין להשתמש בחומרי ניקוי שוחקים, מברשות, בניזין, נפט, לק רהיטים או פתרונות שלהם.

מאפיינים טכניים

שם: לעיסוי S8 BACK MASSAGER POWER BACK
ספק בוח: AC 100-240V/DC12/6V
סוללת ליתיום: 2000 mAh
דקות מידות: 110 x 220 x 330 מ"מ
מספר דגם: E71-MP005-S8
צריכת חשמל: W18
טיימר: 15 דקות
משקל נטו: 1.5 ק"ג

POWER BACK RÜCKENMASSAGEGERÄT

Das Power Back Rückenmassagegerät ist eine anerkannte Lösung zur Linderung von müden und verspannten Muskeln nach einem harten Arbeitstag. Das Massagegerät ist für eine entspannende Tiefenmassage der Rücken-, Schulter- und unteren Rückenmuskulatur konzipiert. Das Gerät ist ideal für Autofahrer, um nach einer langen Fahrt die Muskulatur wieder aufzubauen und Verspannungen zu lösen. Zu Ihrer Bequemlichkeit können Sie die Bewegung der Rollen steuern und deren Intensität und Bewegungsrichtung einstellen. Es besteht die Möglichkeit einer wärmenden Massage.

Mit diesem Massagegerät können Sie steife Muskeln dehnen, die Blutzirkulation verbessern und Schmerzen lindern.

Bitte lesen Sie diese Gebrauchsanweisung, bevor Sie das Massagegerät benutzen.

POWER BACK BESCHREIBUNG

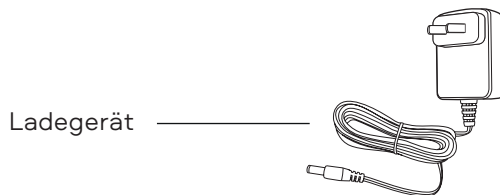
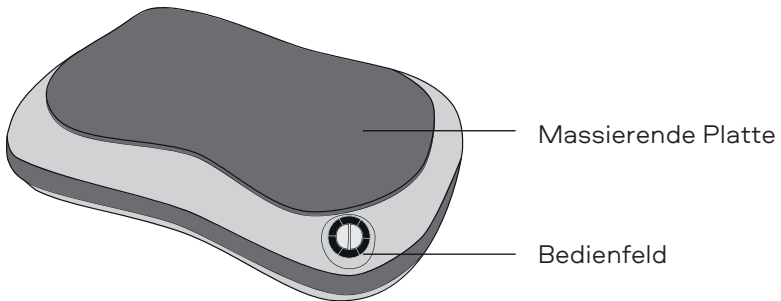

VORSICHTSMASSNAHMEN

1. Konsultieren Sie vor der Anwendung unbedingt Ihren Arzt, wenn Sie
 - an Herzkrankheiten oder Bluthochdruck leiden
 - an Infektionskrankheiten leiden
 - an einem bösartigen Tumor leiden
 - die Diagnose Schizophrenie haben
 - offene Wunden, Schnitte, Rötungen, Infektionen, Verbrennungen oder blaue Flecken auf der Haut haben
 - schwanger sind, menstruieren oder anhaltendes Fieber haben
 - empfindliche Haut, Angiektasie haben oder ins Krankenhaus eingewiesen wurden
 - am Hals operiert wurden
 - Ihre Gelenke oder Muskeln sich nur langsam erwärmen
2. Verwenden Sie das Massagegerät nicht während der Fahrt.
3. Nehmen Sie das Gerät nicht selbst auseinander. Wenden Sie sich bei Bedarf an ein Service-Zentrum, um Hilfe zu erhalten.
4. Verwenden, laden oder lagern Sie das Gerät nicht in einer heißen oder feuchten Umgebung oder in direktem Sonnenlicht, um Ausfälle und Fehlfunktionen zu vermeiden.
5. Erlauben Sie Kindern oder Menschen mit Behinderungen nicht, das Gerät ohne Aufsicht zu benutzen.
6. Lassen Sie das Massagegerät nicht unter Wasser oder an Orten liegen, die Korrosion begünstigen.
7. Stellen Sie die Benutzung des Geräts sofort ein, wenn eine Fehlfunktion festgestellt wird.
8. Lassen Sie das Gerät nicht fallen und stoßen Sie es nicht an.
9. Stellen Sie keine schweren Gegenstände auf das Massagegerät.
10. Das Massagegerät ist kein Ersatz für eine medizinische Behandlung oder einen ärztlichen Rat. Wenden Sie sich an Ihren Arzt, wenn Sie Fragen haben.
11. Das Massagegerät darf nicht für Diagnose-, Behandlungs- oder andere kommerzielle Zwecke verwendet werden.
12. Benutzen Sie das Massagegerät nicht, während es aufgeladen wird.
13. Verwenden Sie das Massagegerät nicht gleichzeitig mit anderen Geräten mit Heizfunktion, wie z. B. einer Heizdecke.
14. Das Massagegerät ist kein Ersatz für eine ärztliche Behandlung oder einen ärztlichen Rat. Im Falle von Sie Fragen haben, wenden Sie sich an Ihren Arzt.
15. Das Massagegerät darf nicht für Diagnose, Behandlung oder andere kommerzielle Zwecke verwendet werden.







GEBRAUCHSANWEISUNG FÜR DAS MASSAGEGERÄT

- Überprüfen Sie, ob das Gerät und die Komponenten vollständig sind.
- Laden Sie das Massagegerät vollständig auf.
- Nehmen Sie das Gerät nicht in Betrieb, wenn der Strom und die Versorgungsspannung außerhalb des zulässigen Bereichs liegen oder instabil sind.

LADEN DES GERÄTS

1. Entfernen Sie die Abdeckung auf der Rückseite des Massagegeräts und schließen Sie das Ladegerät an das Massagegerät an.
2. Schließen Sie das Ladegerät an eine Steckdose an.
3. Die LED-Kontrollleuchte leuchtet während des Ladevorgangs rot. Wenn der Akku vollständig aufgeladen ist, leuchtet die LED-Anzeige grün.
4. Wenn der Akku vollständig aufgeladen ist, trennen Sie das Massagegerät von der Stromquelle.
5. Bei täglichem Gebrauch kann die Intensität des Massagegeräts abnehmen. Laden Sie in diesem Fall das Massagegerät wieder auf.

BEDIENUNGSANLEITUNG

1. Schalten Sie das Massagegerät ein, indem Sie die Power-Taste drücken  . Nach dem Einschalten wird der Standardmodus „Massage mit Wärmeeffekt“ aktiviert.
2. Um die Bewegungsrichtung der Massagerollen zu ändern, drücken  Sie die Power-Taste einmal, wenn das Gerät im Standardmodus arbeitet.
3. Durch ein drittes Drücken  der Einschalttaste wird der Wärmemodus ausgeschaltet und die Massagerollen arbeiten weiter.
4. Beim vierten Drücken  der Taste (wenn nur der Massagemodus aktiviert ist) schaltet das Massagegerät aus.
5. Das Massagegerät schaltet sich nach 15 Minuten automatisch ab. Um den Betrieb fortzusetzen, drücken  Sie die Taste für einen längeren Zeitraum.
6. Sie können die Geschwindigkeit der Rollen durch Drücken  der Taste einstellen.

GARANTIE

Für die mechanischen Komponenten des Geräts gilt eine Garantie von 12 Monaten ab dem Kaufdatum.

- Die Produktabdeckung ist nicht von der Garantie abgedeckt.
- Die Garantie gilt, wenn das Produkt aufgrund eines Verschuldens des Herstellers defekt ist.
- Die Garantie gilt nicht für mechanische Schäden und Anzeichen von Reparaturen. Die Garantie gilt nicht für mechanische Beschädigungen und Reparaturspuren, die von unbefugten Personen verursacht wurden..

FEHLERSUCHE

Nachfolgend sind Fälle aufgeführt, die bei der Verwendung des Massagegeräts auftreten können. Wenn diese Empfehlungen nicht zufriedenstellend oder nicht zutreffend sind, wenden Sie sich bitte an Ihr Service-Zentrum.

Art des Fehlers	Möglicher Grund	Maßnahmen zur Beseitigung
Das Massagegerät funktioniert nicht	Prüfen Sie, ob das Gerät eingeschaltet ist	Drücken Sie die Ein/Aus-Taste
	Niedrige Akkuladung	Das Massagegerät aufladen
	Die Standardlaufzeit ist abgelaufen (15 Minuten).	Starten Sie das Gerät neu
	Das Gerät wird durch schwere Gegenstände unter Druck gesetzt	Schalten Sie das Gerät aus (auch vom Netz) und entfernen Sie schwere Gegenstände
Das Gerät erwärmt sich zu stark	Das Massagegerät wurde über einen längeren Zeitraum hinweg benutzt	Verwenden Sie das Gerät nicht länger als zwei Stunden hintereinander

REINIGUNG UND PFLEGE

NACH DEM GEBRAUCH:

- Schalten Sie das Massagegerät aus und trennen Sie das Ladegerät ab.
- Lagern Sie es an einem kühlen, trockenen Ort. Lagern Sie das Gerät NICHT hängend.

REINIGUNG:

- Wischen Sie das Massagegerät mit einem weichen, trockenen Tuch ab. Verwenden Sie zur Reinigung des Geräts kein Wasser.
- Verwenden Sie keine Scheuermittel, Bürsten, Benzin, Paraffin, Möbelpolituren oder deren Lösungen.

TECHNISCHE DATEN

Name: S8 Rückenmassagegerät Power Back

Modell: E71-MP005-S8

Stromversorgung: AC 100-240V/DC12/6V

Spannung: 18 W

Akku: 2000 mAh

Timer: 15 minutes

Abmessungen: 330 x 220 x 110 mm

Das Gerät wiegt: 1.5 Kg

МАССАЖЕР ДЛЯ СПИНЫ POWER BACK

Массажер Power Back – признанное решение для снятия усталости и напряжения мышц после тяжелого дня. Массажер разработан для глубокого расслабляющего массажа мышц спины, плеч и поясницы. Аппарат отлично подойдет автомобилистам для восстановления мышечного тонуса и снятия напряжения после долгой дороги.

Для Вашего удобства Вы можете управлять движением роликов и регулировать их интенсивность, направление движения. Дополнительно предусмотрена возможность согревающего массажа.

Используя данный Массажер, Вы сможете размять затекшие мышцы, улучшить кровообращение и снизить болевые ощущения.

Обязательно ознакомьтесь с данным Руководством по эксплуатации перед началом использования Массажера.

ОПИСАНИЕ POWER BACK

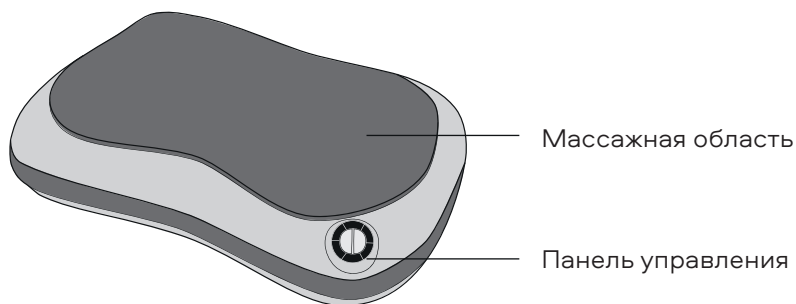

МЕРЫ ПРЕДОСТОРОЖНОСТИ

1. Обязательно проконсультируйтесь с врачом перед началом использования, если Вы:

- страдаете от сердечных заболеваний или высокого кровяного давления
- страдаете от инфекционных заболеваний
- страдаете от злокачественной опухоли
- обладаете диагнозом шизофрения
- имеете открытые раны, порезы, покраснения, инфекции, ожоги и синяки на коже
- беременны, находитесь в периоде менструации и непрекращающейся лихорадки
- обладаете чувствительной кожей, ангиэктазией или были госпитализированы
- перенесли операцию на шее
- Ваши суставы или мышцы можно описать как медленно разогревающиеся

2. Не используйте Массажер во время вождения автомобиля.

3. Не разбирайте устройство самостоятельно. В случае необходимости обратитесь за помощью в сервисный центр.

4. Не используйте, не заряжайте, не храните устройство в жаркой или влажной среде, а также под прямыми лучами солнца во избежание поломок и неисправностей.

5. Не разрешайте детям или людям с ограниченными физическими возможностями использовать устройство без присмотра.

6. Не оставляйте массажер под водой или в помещениях, условия которых способствуют образованию коррозии.

7. Немедленно прекратите использование устройства в случае обнаружения неисправностей.

8. Не роняйте и не ударяйте устройство.

9. Не размещайте тяжелые предметы на массажере.

10. Массажер не заменяет лечения или рекомендаций врача. В случае возникновения вопросов — проконсультируйтесь с врачом.

11. Массажер не может быть использован в целях диагностики, лечения или других коммерческих целях.

12. Не пользуйтесь массажером в процессе подзарядки устройства.

13. Не пользуйтесь Массажером одновременно с иными гаджетами с функцией нагрева, например, электрическим одеялом.

14. Массажер не заменяет лечения или рекомендаций врача. В случае возникновения вопросов – проконсультируйтесь с врачом.

15. Массажер не может быть использован для диагностики, лечения или других коммерческих целей.







ИНСТРУКЦИЯ ПО ИСПОЛЬЗОВАНИЮ МАССАЖЕРА

- Проверьте комплектность устройства и компонентов.
- Полностью зарядите массажер перед началом использования.
- Не запускайте устройство, если питание и напряжение питания находятся вне допустимого диапазона.

КАК ЗАРЯДИТЬ УСТРОЙСТВО

1. Снимите крышку на задней поверхности Массажера и подсоедините зарядное устройство к Массажеру.
2. Подключите зарядное устройство к розетке.
3. Во время подзарядки светодиодный индикатор будет светиться красным. Когда аккумулятор будет полностью заряжен, индикатор станет зеленым.
4. После полной подзарядки отсоедините Массажер от источника питания.
5. При ежедневном использовании интенсивность работы Массажера может снижаться. В таком случае зарядите Массажер.

ПОРЯДОК ИСПОЛЬЗОВАНИЯ

1. Запустите Массажер нажатием на кнопку  . При включении запускается режим по умолчанию – массаж, дополненный согревающим эффектом.
2. Для изменения направления движения массажных роликов осуществите одно нажатие на кнопку  , если устройство работает в режиме по умолчанию.
3. Третье нажатие на кнопку  выключит согревающий режим, массажные ролики продолжат работу.
4. Четвертое нажатие на кнопку  (если активирован только массажный режим) – выключит массажер.
5. Массажер автоматически приостанавливает работу через 15 минут. Для возобновления работы воспользуйтесь долгим нажатием на кнопку .
6. Вы можете регулировать скорость роликов нажатием на кнопку .

ГАРАНТИЙНЫЕ ОБЯЗАТЕЛЬСТВА

- На механические составляющие изделия действует гарантия 12 месяцев со дня покупки.
- На чехол изделия гарантия не распространяется.
- Гарантия действует в случае, если неисправность изделия возникла по вине производителя.
- Гарантийные обязательства не распространяются при механических повреждениях и при наличии признаков ремонта неуполномоченными лицами.

УСТРАНЕНИЕ НЕИСПРАВНОСТЕЙ

Ниже приведены случаи, с которыми Вы можете столкнуться при использовании Массажера. В случае, если данные рекомендации не обеспечили должный эффект или неприменимы, обратитесь в сервисный центр.

Вид	Возможная причина	Меры по устранению
Массажер не работает	Проверьте, включено ли устройство	Нажмите кнопку включения/выключения
	Низкий заряд аккумулятора	Зарядите Массажер
	Время работы по умолчанию вышло (15 мин.)	Перезапустите работу устройства
	Устройство находится под давлением тяжелых объектов	Выключите устройство (в том числе из сети) и уберите тяжелые объекты
Устройство чрезмерно нагревается	Массажер использовался длительный период времени	Не используйте устройство более двух часов подряд

ОЧИСТКА И УХОД

ПОСЛЕ ИСПОЛЬЗОВАНИЯ:

- Выключите массажер и отсоедините зарядное устройство.
- Храните в сухом прохладном месте. НЕ храните устройство в подвешенном состоянии.

ОЧИСТКА:

- Протирайте массажер мягкими и сухими тканевыми салфетками. Не используйте воду для чистки устройства.
- Не используйте абразивные чистящие средства, щетки, бензин, керосин, мебельные полироли или их растворы.

ТЕХНИЧЕСКИЕ ХАРАКТЕРИСТИКИ ПРОДУКТА

Наименование: S8 Массажер для спины Power Back

Модель: E71-MP005-S8

Источник питания: AC 100-240V/DC12/6V

Напряжение: 18W

Батарея: 2000 mAh

Таймер: 15 минут

Габариты: 330 x 220 x 110 мм

Вес: 1.5 Кг