

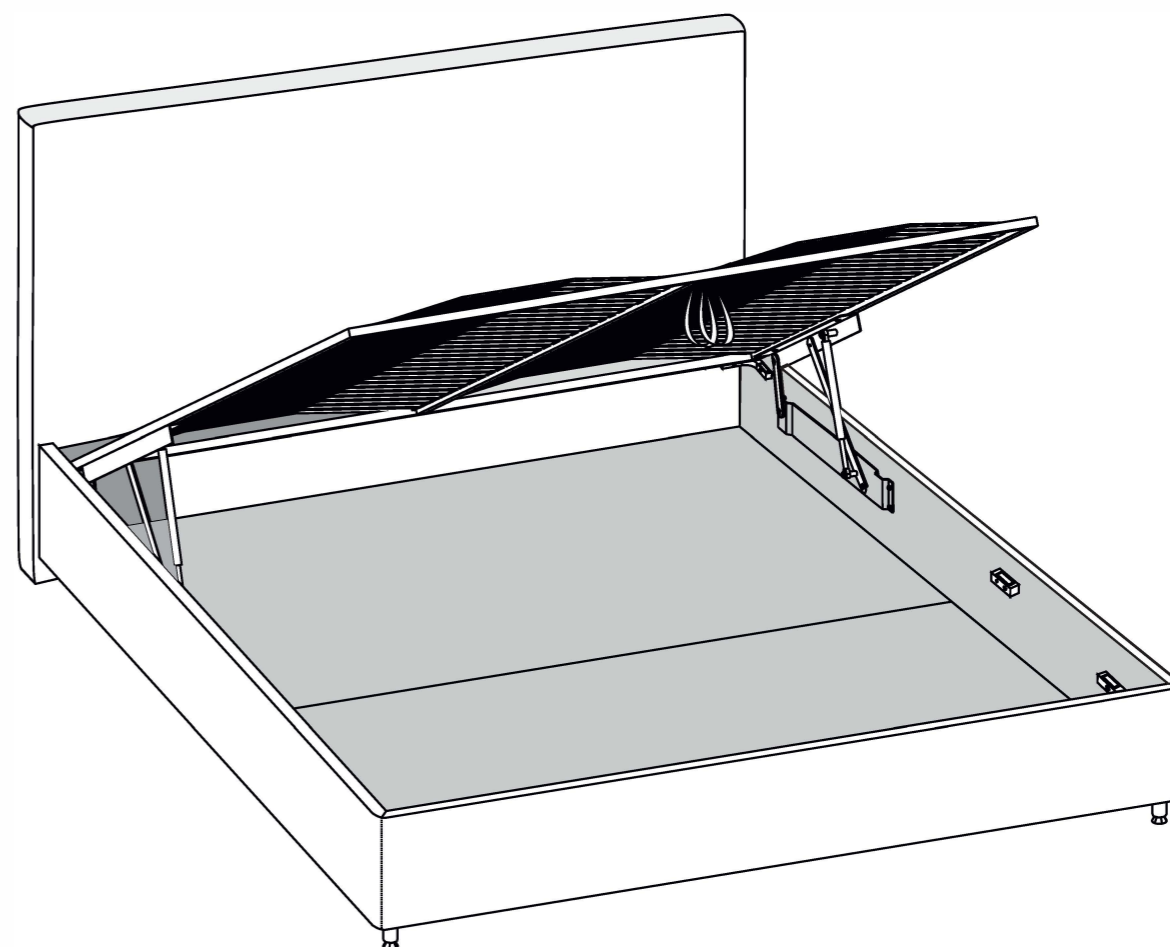

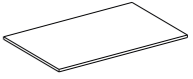







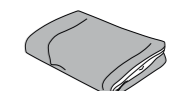
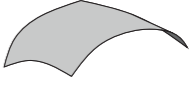
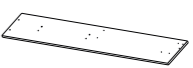

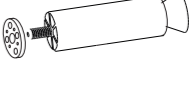

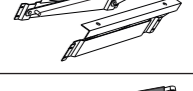

FURNITURE ASSEMBLY INSTRUCTIONS BED WITH A LIFTING MECHANISM

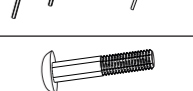
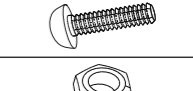

Instrucciones de montaje cama con mecanismo de elevación | Manual de montagem de moveis
cama com mecanismo de elevación | Οδηγίες συναρμολόγησης επίπλων κρεβάτι με ανυψωτικό
μηχανισμό | Mēbeļu montāžas instrukcijas gulta ar pacelšanas mehānismu | Instrucțiuni de
asamblarea mobilierului pat cu mecanism de ridicare | Mööbli kokkupanemise juhend voodi
tõstemehhanismiga | Notice de montage du meuble Lit équipé d'un mécanisme de levage |
הוראות להרכבת רהיטים מיטה המצוידת במנגנון הרמה | Möbelmontierungsanweisungen

BED COMPONENT LIST / LISTA DE PEÇAS / LISTTADO DE COMPONENTES DE LA CAMA

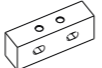
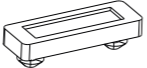
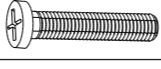
Package	Name			Part	Article	Quantity
	EN	ES	PT			
Package Nº 1 Embalaje Nº 1 Embalagem Nº 1	Headboard	Respaldo	Cabeceira		K01	1
	Bottom of a Storage Box	Fondo del cajón	Fundo da gaveta		K05	1
	Instructions for use	Instrucciones de uso	Instruções para el Ensamble			2
	Cover for drawers (*for beds with removable cover)	Funda para el bastidor (*para camas con funda extraíble)	Capa para as barras (*para as camas com capa removível)		K09	1
Package Nº 2 Embalaje Nº 2 Embalagem Nº 2	Sample of material (*or sewn into cover for braces)	Muestra de tejido (*puede estar cosida a la funda del bastidor)	Amostra de material (ou cosido na capa)			1
	Side Rail	Lateral del bastidor	Barra lateral		K02	2
	Footboard brace	Pie del bastidor	Traverssa peseira		K03	1
	Assembly Instructions	Instrucciones de montaje	Manual de montage			1
Package with Fittings Paquete con accesorios Saco com acessórios	Legs. Leg configuration depends on the bed model demonstrated as a sample in the store or on the web-side (please see the leg component list)	Pata. El diseño de las patas depende del modelo de cama mostrado en la tienda o el sitio web (Véase el listado de patas y sus componentes)	Pés. Modificação dos pés depende do modelo da cama, fornecido como exemplo no salão ou no site (ver lista de peças dos pés)		1 Set 1 Conjunto 1 Conjunto	
	Grip Strap of the Lift Mechanism	Tirador de tela para el mecanismo de elevació	Alça de elevação		K06	2
Package Nº 3 Bed base Embalaje Nº 3 Base de la cama Embalagem Nº 3 Base da cama	Bed Base	Base de la cama	Base da cama		P01	1
	Long Fastener	Barra de unión lateral	Barra de gravata lateral		P02	2
	Bar	Travesano	Travessa		P03	1
Package Nº 3 Package with Fittings Nº 1 Embalaje Nº 3 Paquete con accesorios Nº 1 Embalagem Nº 3 Saco com acessórios Nº 1	Lift mechanisms (left and right)	Mecanismos de elevación izquierdo y derecho (articulación)	Equipamento de elevação		PF10	1
	Gas shock absorber(with swivel)	Amortiguador de gas (articulación)	Amortecedores a gás (dobradiça)		PF17	2
	Mattress brackets (*may have different configuration)	Sostenedores de colchón	Suportes para colchões		PF17	2
	Bolt M8x45 (round head)	Perno M8x45 (cabeza)	Tornillo M8x45		PF01	4
	Screw M6x20	Perno M6x20	Tornillo M6x20		PF04	8
	Nut M8	Tuerca M8	Porca de parafuso M8		PF06	4
	Washer M8	Arandela M8	Arruela M8		PF08	4

Package	Name			Part	Article	Quantity
	EN	ES	PT			
Package Nº 3 Package with Fittings Nº 2 Embalaje Nº 3 Paquete con accesorios Nº 2 Embalagem Nº 3 Saco com acessórios Nº 2	Angle Brace	Soporte angular	Cantoneira		P04	4
	Edge	Prateleira	Soporte recto		P05	4
	Rubber Damper	Amortiguador de caucho	Amortecedor de borracha		PF09	12
	Screw M8x50	Perno M8x50	Parafuso M8x50		PF02	36
	Screw M8x20	Perno M8x20	Parafuso M8x20		PF03	4











LEG PARTS LIST / LISTA DE PEÇAS PARA OS PÉS / LISTADO DE PATAS Y SUS COMPONENTES

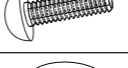

Leg configuration depends on the bed model demonstrated as a sample at the store or website.

Moiicacao dos pés depende do modelo fornecido como exemplo no salão ou no site

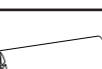
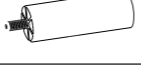
El diseno de las patas depende del modelo de cama mostrado en la tienda o el sitio web.

Package	Name			Part	Article	Quantity
	EN	ES	PT			
Leg Parts Nº1 Conjunto de pés Nº1 Modelo de pata Nº1	Angled Wooden Leg h-97	Pata esquinera de madera h-97	Pé de madeira h-97 angular		KF31	2
	Nut M8 DIN 985	Tuerca M8 DIN 985	Porca de parafuso M8 DIN 985		KF144	2
	Felt Damper	Amortecedor de feltro	Fieltro protector		KF81	4
Leg Parts Nº2 Conjunto de pés Nº2 Modelo de pata Nº2	Bed Leg h-120	Pata para cama h-120	Pés para as camas h-120		KF69	2
	Washer M8	Porca M8	Arandela M8		KF40	2
	Nut M8 DIN 9311	Tuerca M8 DIN 9311	Porca de parafuso M8 DIN 934		KF39	2
Leg Parts Nº3 Conjunto de pés Nº3 Modelo de pata Nº3	Decorative Support h-130 Chrome	Soporte decorativo de cromo h-130	Suporte decorativo h-130 cromo		KF41	2
	Screw M8x20 DIN 967	Perno M8x20 DIN 967	Tornillo M8x20 DIN 967		KF47	2
	Washer M8	Porca M8	Arandela M8		KF40	2
	Nut M8 DIN 9311	Tuerca M8 DIN 9311	Porca de parafuso M8 DIN 934		KF39	2
	Felt Damper	Amortecedor de feltro	Fieltro protector		KF81	2
Leg Parts Nº4 Conjunto de pés Nº4 Modelo de pata Nº4	Bed Leg h-100 chrome	Pata para cama h-100 cromo	Pés para as camas h-100 cromo		KF77	2
	Nut M8 DIN 985	Tuerca M8 DIN 985	Porca de parafuso M8 DIN 985		KF144	2

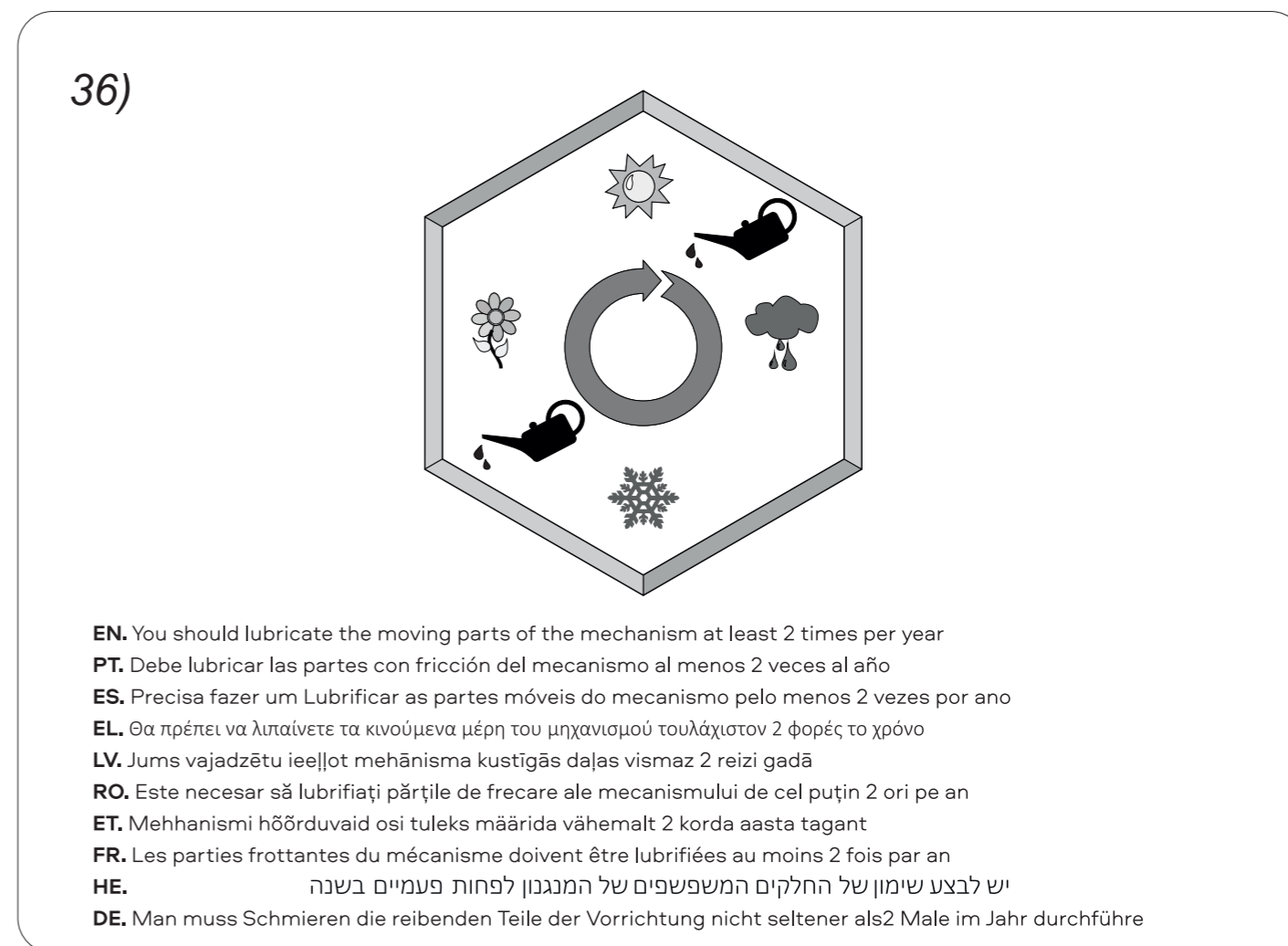
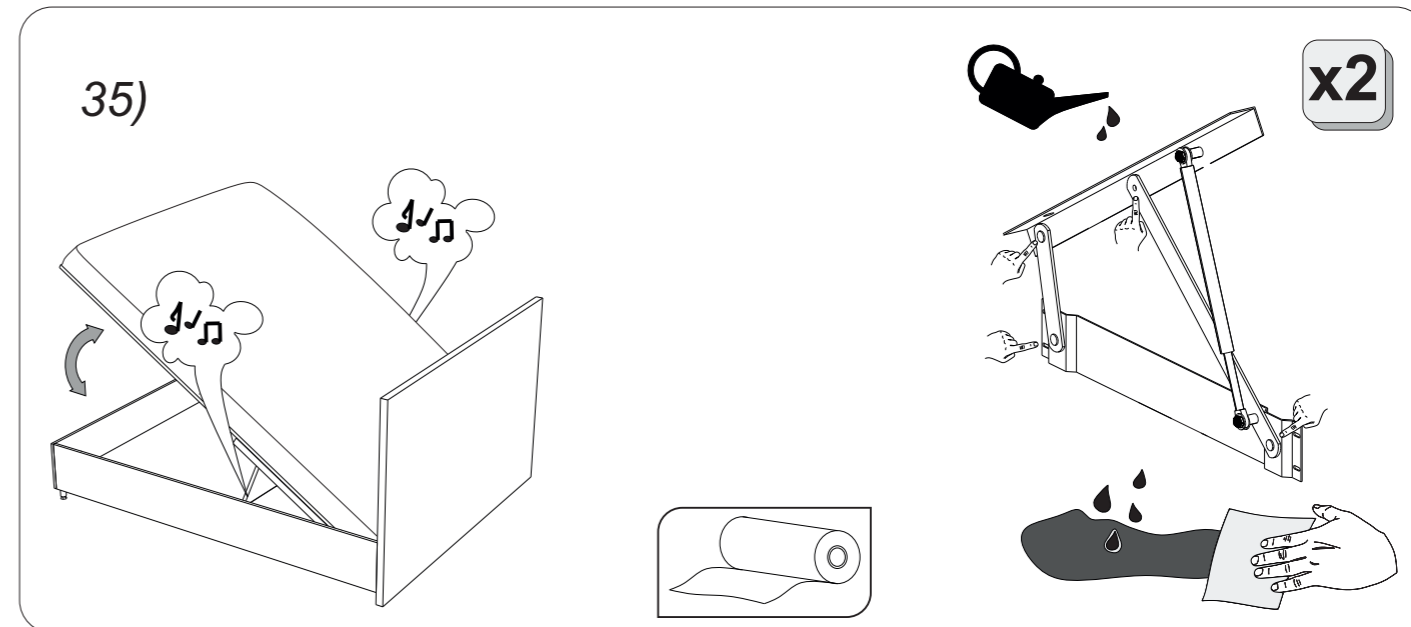

32)

Width / Largura / Anchura / Πλάτος / Platums / Lāžime / Lais / Largeur / רוחב / Breite

< 120 cm
140-200 cm

Weight / Peso / Βάρος / Svārs / Greutate / Kaal / Poid / משקל / Gewicht

5-30kg
10-50kg

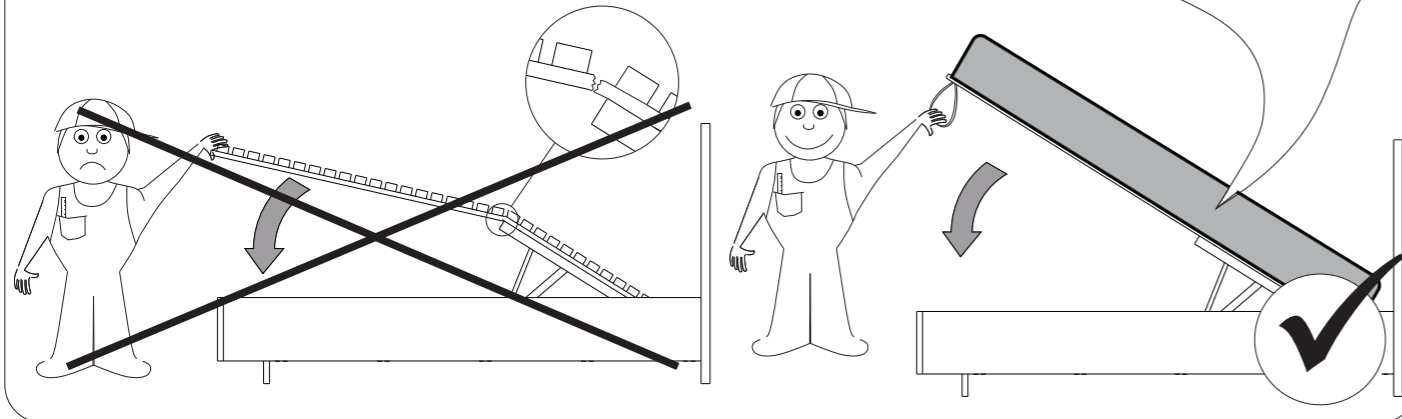

33)

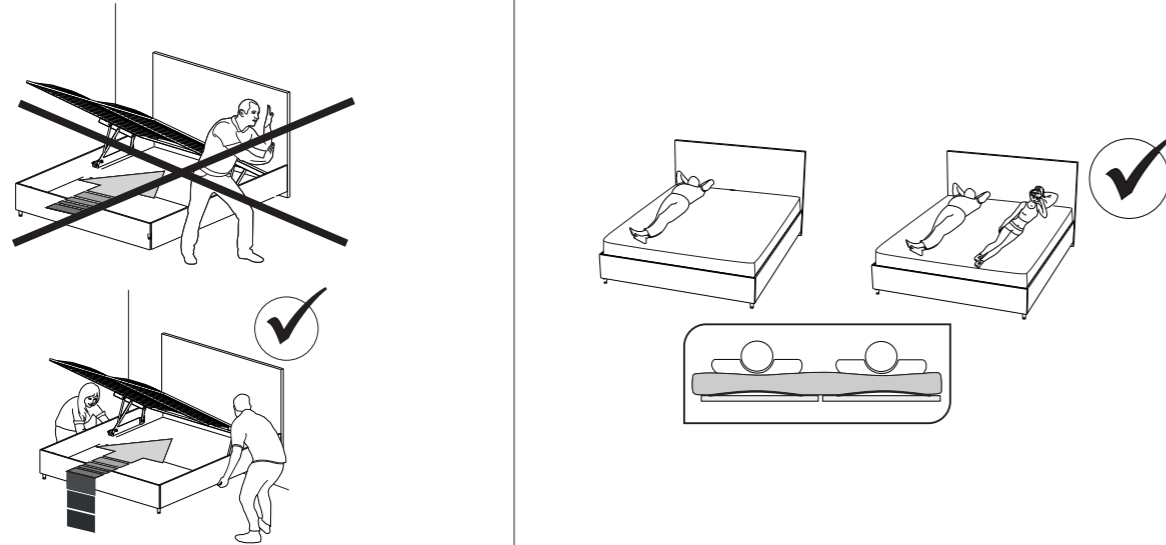

34)

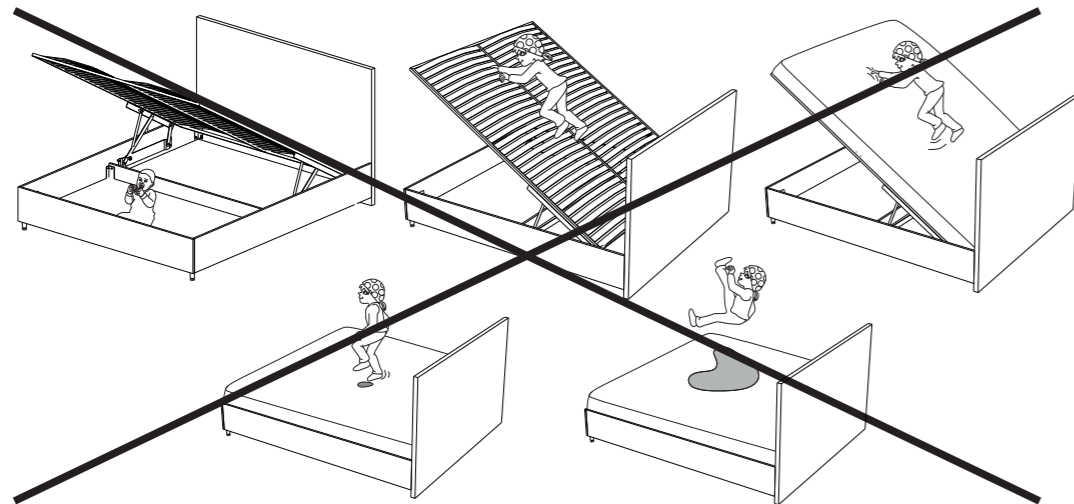

Package	Name			Part	Article	Quantity
	EN	ES	PT			
Leg Parts N°5	Decorative Support 60x60x195	Soporte decorativo de 60x60x195	Suporte decorativo 60x60x195		KF140	2
Conjunto de pés N°5	Nut M8 DIN 985	Tuerca M8 DIN 985	Porca de parafuso M8 DIN 985		KF144	2
Modelo de pata N°5	Felt Damper	Amortecedor de feltro	Fieltro protector		KF81	2
Leg Parts N°6	Decorative Support 60x45x120	Soporte decorativo de 60x45x120	Suporte decorativo 60x45x120		KF130	2
Conjunto de pés N°6	Nut M8 DIN 985	Tuerca M8 DIN 985	Porca de parafuso M8 DIN 985		KF144	2
Modelo de pata N°6	Felt Damper	Amortecedor de feltro	Fieltro protector		KF81	2

EN

Before Assembly:

1. Check the appearance and completeness of items in pack! Claims for damage can only be made for articles with NO evidence of assembly.
2. Keep packs and instructions until assembly completed! If defects or missing parts are noted during assembly, the pack must be kept until the arrival of Seller's representative.
3. Check the quantity of hardware items against the list. The manufacturer retains the right to make construction changes in an item, replace hardware and fasteners with equivalent items that do not detract from their appearance, nor affect their functionality. In the case of missing parts or breakage, circle the number of the missing item and inform the store to receive a replacement.
4. Follow the assembly sequence in these instructions! Manufacturer's warranty obligations become void if instructions for assembly and use are not followed.
5. Install the bed on a level floor surface! On an uneven floor, the bed adjustment mechanisms may not work correctly or become deformed. Assemble bed with 2 people.
6. Assemble parts with care without sharp twists. Set parts stably on floor. Avoid dropping or banging!
7. Move furniture and its parts with only slight lifting. This helps to prevent distortions and breakage.
8. Be sure to lubricate the lifting mechanism during assembly according to the instructions! It allows you to avoid early appearance of creaking. Repeat lubrication; tighten loose bolts and nuts at least once every six months
9. New furniture can give off the original smell of the materials from which it is manufactured. The smell can last for three weeks after assembly. It is recommended to vacuum an item and ventilate the room to reduce the strength of the smell. One should repeat these steps 3-4 times per day.

ES

Antes del montaje:

1. ¡Compruebe el aspecto y la integridad de las piezas en el embalaje! Se aceptan reclamaciones por daños solo de los artículos SIN rastros de montaje.
2. ¡Conserve el embalaje y las instrucciones hasta terminar el montaje! Si durante el proceso de montaje se detecta algún defecto y falta de alguna pieza del artículo, debe conservar el embalaje hasta la llegada a su domicilio del representante de la empresa comercial.
3. Verifique la cantidad de accesorios según la lista. El fabricante se reserva el derecho de realizar cambios estructurales del artículo, reemplazar accesorios y piezas metálicas por otros similares que no afecten la apariencia y las propiedades funcionales del artículo. En caso de falta o rotura, marque el número de la pieza faltante e informe a la tienda para su cambio.
4. ¡Siga el procedimiento de montaje que se proporciona en este manual! Si no se sigue las instrucciones de montaje y uso, el fabricante no se responsabiliza de la garantía.





5. Para el montaje de la cama, ¡elijá una superficie plana! En una superficie no plana, es posible el mal funcionamiento del mecanismo de transformación de la cama, deformaciones del artículo.
6. El montaje de la cama debe ser realizada por dos personas. Mueva todas las piezas con cuidado, sin sacudidas, colóquelas sólidamente, evite las caídas y golpes!
7. Mueva el mueble y sus piezas levantando ligeramente. Esto permitirá evitar la deformación y roturas.
8. ¡Lubrique sin falta el mecanismo de elevación durante el ensamble, de acuerdo con las instrucciones! Esto evitará que surjan crujidos antes de tiempo. Repita la lubricación y apriete los tornillos y tuercas flojas al menos una vez cada seis meses.
9. El mueble nuevo puede emitir un olor natural de los materiales de fabricación. El olor puede persistir hasta por tres semanas desde el momento del montaje. Para reducir la intensidad del olor, se recomienda aspirar el artículo y ventilar la habitación. Estas acciones deben repetirse 3-4 veces al día.

PT

Antes da montagem:

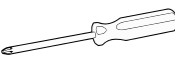
1. Verifique o tipo e a integridade das peças da embalagem! Reclamação somente por defeitos de fabricação SEM vestígios de montagem.
2. Guarde a embalagem e o manual antes de terminar a montagem! Se identificar que produto está com defeito e incompleto durante a montagem, é necessário guardar a embalagem até a visita do representante comercial da empresa.
3. Verifique o número de peças de acessórios de acordo com a lista. O fabricante reserva-se o direito de fazer alterações estruturais no produto, substituir acessórios e peças por similares que não prejudiquem a aparência e não afetem as propriedades funcionais do produto. Em caso de falta ou dano, destaque o número da peça que falta e informe à loja para que seja feita a substituição.
4. Observe a sequência de montagem que está nas instruções! A não observância das instruções de montagem e de operação do fabricante retira as obrigações de garantia.
5. Escolha uma área plana para a instalação da cama! Com a curvatura do piso, podem ocorrer desvios na operação do mecanismo de transformação da cama, o que pode distorcer a forma do produto.
6. Não realize a montagem da cama sozinho(a). Mova todas as peças com cuidado, sem solavancos, coloque-as firmemente, evite quedas e batidas!
7. Para mover o móvel e suas peças, apenas levante-o um pouco. Isto evitará deformação e quebra.
8. De acordo com o manual na montagem precisa lubrificar um mecanismo de elevação necessariamente. Isso permitirá evitar o aparecimento de ruídos prematuros. Repita a lubrificação, aperte os parafusos e as porcas soltos pelo menos.
9. Móveis novos podem exalar o cheiro natural dos materiais dos quais são feitos. O cheiro pode persistir por três semanas após a montagem. Para reduzir a intensidade do cheiro, é recomendável aspirar o produto e ventilar a área. Isto deve ser feito 3-4 vezes ao dia.

ITEMS REQUIRED FOR ASSEMBLY IS LISTED BELOW/ PARA EL ENSAMBLE USTED NECESITARÁ / PARA MONTAGEM, VOCÊ PRECISARÁ

	EN	ES	PT
	Screwdriver	Chave de fenda estrela	Destornillador de Estrella
	Open-end Wrench N°10, N°13	Chave de boca N°10, N°13	Llave fija N°10, N°13
	Boxcutter	Estilete	Cuchillo de papelería
	Scissors	Tijeras	Tesoura
	Tape Measure	Fita métrica	Cinta métrica

30)

- EN.** This step refers only to beds with a removable case and rails fully upholstered with technical fabric!
PT. Isto é apenas para as camas com uma capa removível e barras totalmente estofadas em tecido técnico!
ES. ¡Solo para camas con funda extraíble y bastidores completamente tapizados con lona de algodón!
EL. Αυτό ισχύει μόνο για κρεβάτια με αφαιρούμενα καλύμματα και σφάγια πλήρως επενδυμένα με τεχνικό ύφασμα!
LV. Tas ir paredzēts tikai gultām ar noņemamiem pārvalkiem un apaļtarpām, kas pilnībā apšūtas ar tehnisko audumu!
RO. Punctul acesta este numai pentru paturi cu acoperire detașabilă și cadru tapițat complet în țesătură tehnică!
ET. Etapp ainult eemaldatevate katetega ja üleni tehnilise kangaga polsterdatud tsargatega vooditeile!
FR. Cette étape ne concerne que les lits avec un sommier amovible et des barrières entièrement recouvertes de tissu technique!
HE. רק למיטות עם כיסוי נשלף ומסגרות כולן מפורדות ב בד טכני!
DE. Nur für Betten mit entfernbarem Bezug und Zargen, die völlig mit Padding bezogen sind!

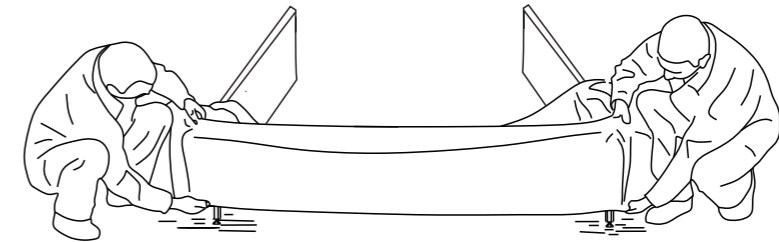
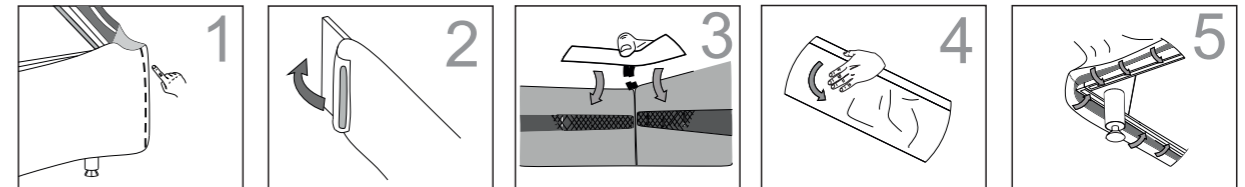

31)

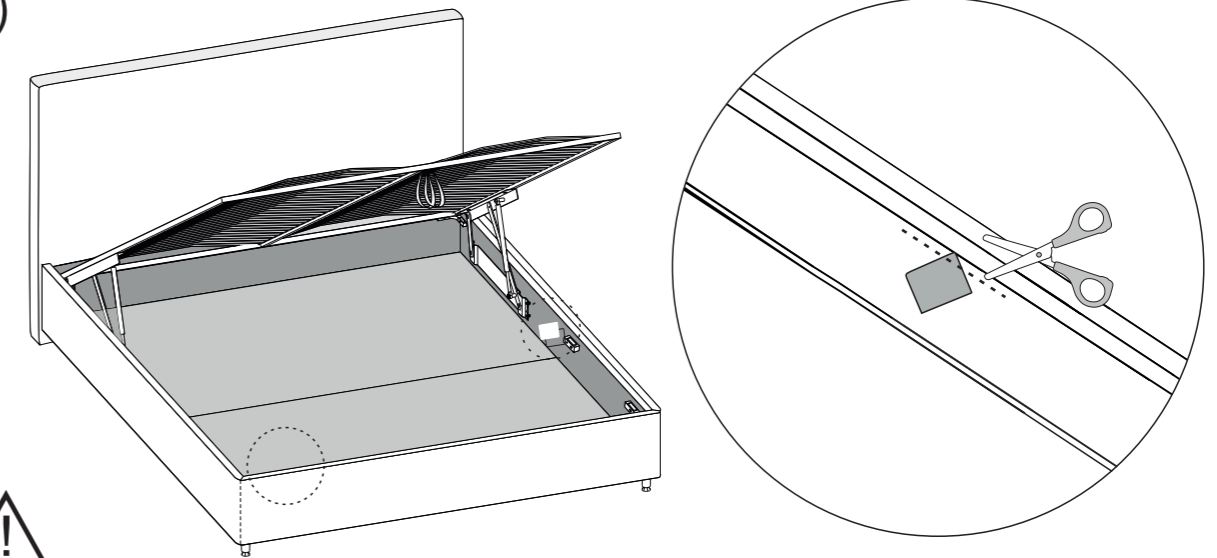

- EN.** If necessary, the cloth specimen can be cut off or tucked under a removable cover
PT. Si es necesario, la muestra del material se puede recortar u ocultar debajo de la funda removible
ES. Uma amostra de material pode ser cortada ou dobrada sob uma tampa removível, se necessário
EL. Εάν είναι απαραίτητο, δείγμα υλικού μπορεί να κοπεί ή να τοποθετηθεί κάτω από το αφαιρούμενο κάλυμμα
LV. Nepieciešamības gadījumā, materiāla paraugu var nogriezt vai ielikt zem noņemama pārvalka
RO. Punctul acesta este numai pentru paturi cu acoperire detașabilă și cadru tapițat complet în țesătură tehnică!
ET. Dacă este necesar, un eșantion de țesătură poate fi tăiat sau ascuns sub acoperire detașabilă
FR. Vajadusel saab kanganäidist ära lõigata või eemaldada eemaldatevate katte alla
HE. במידת הצורך ניתן לחתוך דוגמת הבד או לשים אותו מתחת הכיסוי הנשלף
DE. Im Falle der Notwendigkeit kann das Stoffmuster abgeschnitten oder in den entfernbaren Bezug gestopft werden

28)

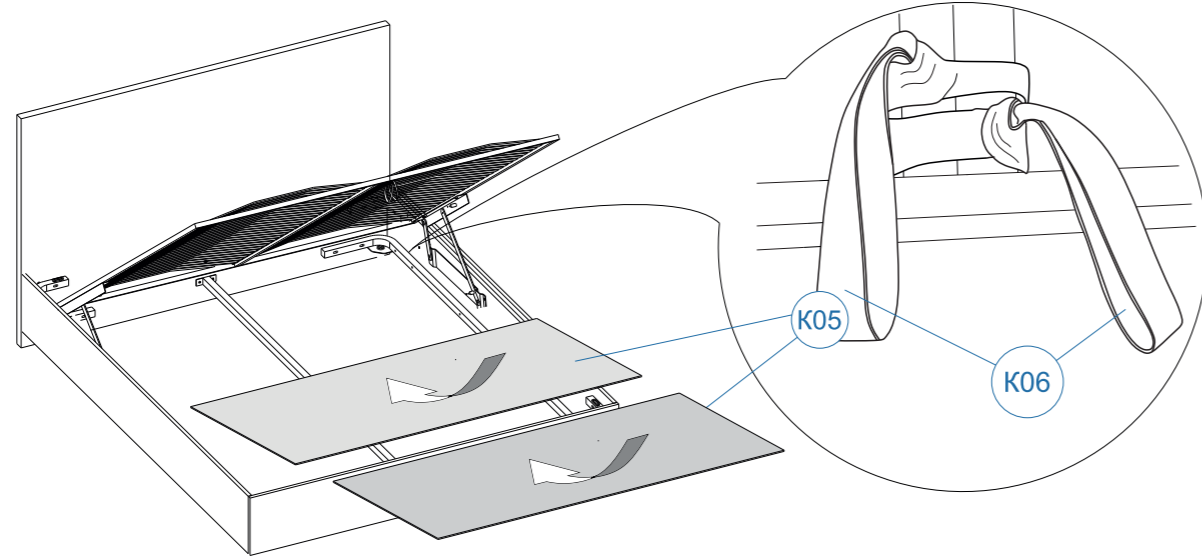

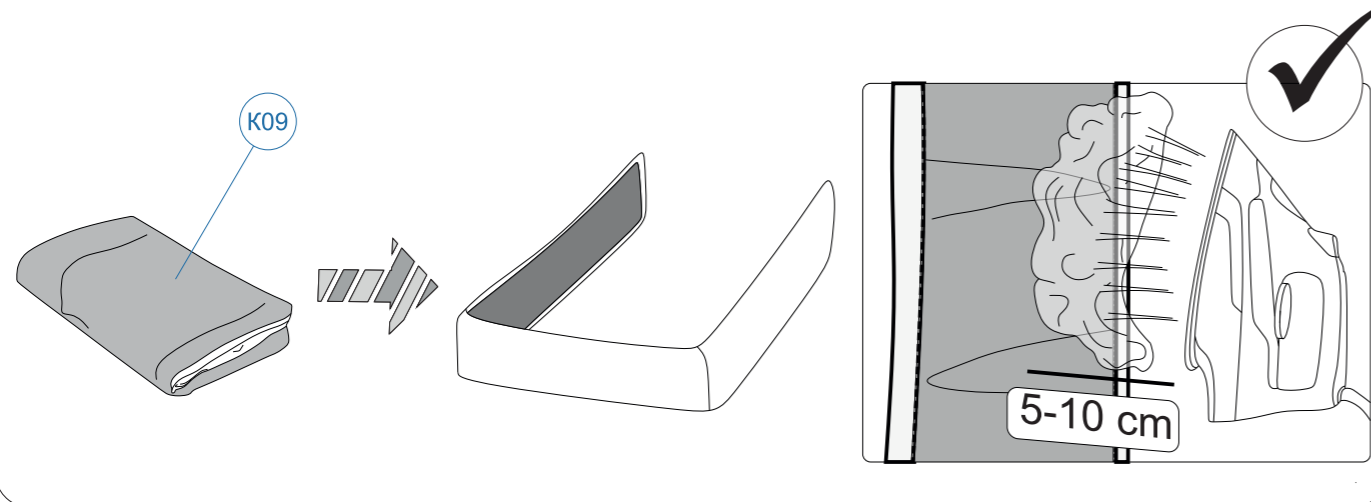

29)

EN. This step refers only to beds with a removable case and rails fully upholstered with technical fabric!
PT. Isto é apenas para as camas com uma capa removível e barras totalmente estofadas em tecido técnico!
ES. ¡Solo para camas con funda extraíble y bastidores completamente tapizados con lona de algodón!
EL. Αυτό ισχύει μόνο για κρεβάτια με αφαιρούμενα καλύμματα και σφάγια πλήρως επενδυμένα με τεχνικό ύφασμα!
LV. Tas ir paredzēts tikai gultām ar noņemamiem pārvalkiem un apaļtapām, kas pilnībā apšūtas ar tehnisko audumu!
RO. Punctul acesta este numai pentru paturi cu acoperire detașabilă și cadru tapițat complet în țesătură tehnică!
ET. Etapp ainult eemaldatavate katetega ja üleni tehnilise kangaga polsterdatud tsargatega vooditeile!
FR. Cette étape ne concerne que les lits avec un sommier amovible et des barrières entièrement recouvertes de tissu technique!
HE. רק למיטות עם כיסוי נשלף ומסגרת כולן מפורדות בד טכני!
DE. Nur für Betten mit entfernbarer Bezug und Zargen, die völlig mit Padding bezogen sind!



LISTA DE YALIKO KREBATIOY / GULTAS KOMPLEKTĀCIJAS SARAKSTS / LISTA PACHETELOR PATULUI



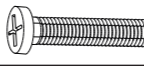
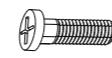







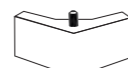

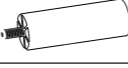
Package	Name			Part	Article	Quantity
	LV	RO	EL			
Iepakojums № 1 Pachetul № 1 Συσκευασία υπ'άρ.1	Atzveltne	Tăblie	Πίσω στήριγμα		K01	1
	Veļas kastes dibens	Partea de jos a cutiei de lenjerie	Κάτω μέρος του λινού συρταριού		K05	1
	Lietotāja rokasgrāmata	Instrucțiuni de utilizare	Εγχειρίδιο χρήστη			2
	Apaļtapu pārvalks	Acoperire pentru cadru	Κάλυμμα για το σφάγιο		K09	1
Iepakojums № 2 Pachetul № 2 Συσκευασία υπ'άρ.2	Auduma paraugs (*vai iešūts apaļtapu pārvalkā)	Eșantion de țesătură (*sau este cusut în acoperirea cadrului)	Δείγμα υφάσματος (*ή ραμμένο στο κάλυμμα του πλαισίου)			1
	Sānu apaļtapa	Cadru lateral	Πλαινό σφάγιο		K02	2
	Vidējā apaļtapa	Cadru piciorului	Μεσαίο σφάγιο		K03	1
	Montāžas darbu instrukcija	Instrucciones de montaje	Οδηγίες συναρμολόγησης			1
Soma ar piederumiem Pachet cu accesorii Πακέτο εξαρτημάτων επίπλων	Kājiņa. Kājiņu modifikācija ir atkarīga no apaļtapu secības un veida (skatīt kājiņu komplektācijas sarakstu)	Picioare. modificarea picioarelor depinde de modelul de pat prezentat ca eșantion în salon sau pe site (a se vedea lista completă a picioarelor)	Πόδια. Η τροποποίηση των ποδιών εξαρτάται από το μοντέλο του κρεβατιού που παρουσιάζεται ως δείγμα στο σαλόνι ή στον ιστότοπο (βλ. τη λίστα υπάρχοντων ποδιών)		1 kompl 1 set 1 σετ	
	Pacelšanas mehānizma siksna – rokturis	Mâner -curea a mecanismului de ridicare	Λαβή-μάντα μηχανισμού ανύψωσης		K06	2
Iepakojums № 3 Gultas pamatne Pachetul № 3 Baza patului Συσκευασία υπ'άρ.3 Βάση κρεβατιού	Gultas pamatne	Baza patului	Βάση κρεβατιού		P01	1
	Gareniskā savilce	Șapă longitudinală	Διαμήκη στήριγμα		P02	2
	Šķērssija	Traversă	Σιδηροτροχιά		P03	1
Iepakojums № 3 Soma ar piederumiem № 1 Pachetul № 3 Pachet cu accesorii № 1 Συσκευασία υπ'άρ.3 Πακέτο εξαρτημάτων επίπλων υπ'άρ.1	Pacelšanas mehānismi pa kreisi un pa labi	Mecanisme de ridicare stânga și dreapta	Μηχανισμοί ανύψωσης αριστερά και δεξιά		PF10	1
	Gāzes amortizators (eņģe)	Amortizor cu gaz (telescop)	Αμορτισέρ αερίου (μεντεσέ)		PF17	2
	Matraču turētāji	Suporturi pentru saltele (*pot fi de diferite configurații)	Στήριγμα στρωμάτων		PF17	2
	Skrūve M8x45 (cepure)	Șurub M8x45 (cap)	Μπουλόνι M8x45 (κεφάλι)		PF01	4
	Skrūve M6x20	Șurub M6x20	Βίδα M6x20		PF04	8
	Uzgrieznis M8	Piuliță M8	Καρύδι M8		PF06	4
	Paplāksne M8	Șaibă M8	Πλυντήριο M8		PF08	4

Package	Name			Part	Article	Quantity
	LV	RO	EL			
Iepakojums № 3 Soma ar piederumiem № 2 Pachetul № 3 Pachet cu accesorii № 2 Συσκευασία υπ'άρ.3 Πακέτο εξαρτημάτων επίπλων υπ'άρ.2	Stūra savilce	Șapă de colt	Γωνιακό στήριγμα		P04	4
	Plaukts	Raft	Ράφι		P05	4
	Gumijas amortizators	Amortizor de cauciuc	Καουτσούκ αποσβεστήρας		PF09	12
	Skrūve M8x50	Șurub M8x50	Βίδα M8x50		PF02	36
	Skrūve M8x20	Șurub M8x20	Βίδα M8x20		PF03	4

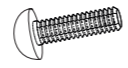
ΛΙΣΤΑ DE ΥΛΙΚΟ ΠΟΔΙΑ / KĀJIŅAS KOMPLEKTĀCIJAS SARAKSTS / LISTA PACHETELOR DE PICIOARE

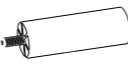

Kājiņu modifikācija ir atkarīga no gultas modeļa, kas salonā vai vietnē tiek parādīta kā paraugs
Modificarea picioarelor depinde de modelul de pat prezentat ca eșantion în salon sau pe site
Η τροποποίηση των ποδιών εξαρτάται από το μοντέλο του κρεβατιού που παρουσιάζεται ως δείγμα στο
σαλόνι ή στον ιστότοπο

Package	Name			Part	Article	Quantity
	LV	RO	EL			
Leg Parts №1 Conjunto de pés №1 Επιλογή για σει ποδιών υπ'άρ. 1	Angled Wooden Leg h-97	Pata esquinera de madera h-97	Ξύλινο πόδι γωνίας h-97		KF31	2
	Uzgrieznis M8 DIN 985	Piuliță M8 DIN 985	Καρύδι M8 DIN 985		KF144	2
	Filca amortizators	Amortizor din pâslă	Αποσβεστήρας από τσόχα		KF81	4
Leg Parts №2 Conjunto de pés №2 Επιλογή για σει ποδιών υπ'άρ. 2	Gultas kājiņa h-120	Picior pentru paturi h-120	Πόδι για κρεβάτια h-120		KF69	2
	Paplāksne M8	Șaibă M8	Πλυντήριο M8		KF40	2
	Uzgrieznis M8 DIN 934	Piuliță M8 DIN 934	Καρύδι M8 DIN 934		KF39	2
Leg Parts №3 Conjunto de pés №3 Επιλογή για σει ποδιών υπ'άρ. 3	Decorative Support h-130 Chrome	Soporte decorative de cromo h-130	Διακοσμητικό στήριγμα χρώμιο h-130		KF41	2
	Screw M8x20 DIN 967	Perno M8x20 DIN 967	Βίδα M8x20 DIN 967		KF47	2
	Paplāksne M8	Șaibă M8	Πλυντήριο M8		KF40	2
	Uzgrieznis M8 DIN 934	Piuliță M8 DIN 934	Καρύδι M8 DIN 934		KF39	2
	Filca amortizators	Amortizor din pâslă	Αποσβεστήρας από τσόχα		KF81	2
Leg Parts №4 Conjunto de pés №4 Επιλογή για σει ποδιών υπ'άρ. 4	Gultas kājiņa h-100 hroms	Picior pentru paturi h-100 crom	Πόδι για κρεβάτια h-100 χρώμιο		KF77	2
	Uzgrieznis M8 DIN 985	Piuliță M8 DIN 985	Καρύδι M8 DIN 85		KF144	2

RO

Nu încercați să pliați amortizorul cu gaz înainte de a-l instala pe produs.
Asigurați-vă că amortizorul cu gaz este instalat corect (cu tija orientată în jos). Adăugarea amortizoarelor cu gaz fără saltea pe cadru este interzisă și traumatică. Când pliați patul pentru prima dată, în unele cazuri este necesar să faceți un efort mic. Închideți cadrul fără teama de a deteriora amortizoarele. Dacă cadrul nu se închide cu două amortizoare cu gaz instalate, aceasta poate rezulta din greutatea insuficientă a saltelei achiziționate.
Recomandări:
1. Scoateți unul dintre amortizoare cu gaz. Coborâți rama patului cu salteaua instalată pe ea.
2. O procedură similară trebuie efectuată cu cel de-al doilea amortizor cu gaz.
3. Instalați ambele amortizoare cu gaz pe mecanismul de ridicare și coborâți cadrul.
Aceasta va elimina dificultățile legate de plierea patului.

HE

אל תנסה לקפל את מעלית הגז לפני ההתקנת המוצר.
נא לוודא כי מעלית גז מותקן באופן נכון (עם שטוק כלפי מטה).
אסור לקפל מעליות גז ללא מזרן על המסגרת.
בקיפול מיטות בפעם ראשונה נדרש מאמץ לא משמעותי.
נא לסגור את המסגרת במלי לחשוש לפגוע בפגושים.
במידה ולא נסגרת המסגרת לאחר התקנת מעליות
גז ייתכן שהדבר קשור למשקל לא מספיק של המזרן שנרכש.
המלצות:
1. להוריד אחת ממעליות הגז.
להוריד את מסגרת המיטה יחד עם המזרן המוצקן עליה.
2. לבצע אותן פעולות במעלית הגז השנייה.
3. להתקין שתי מעליות גז על מנגנון ההרמה ולהוריד את המסגרת.
זה יסלק את הבעיות בסגירת המיטה

26)

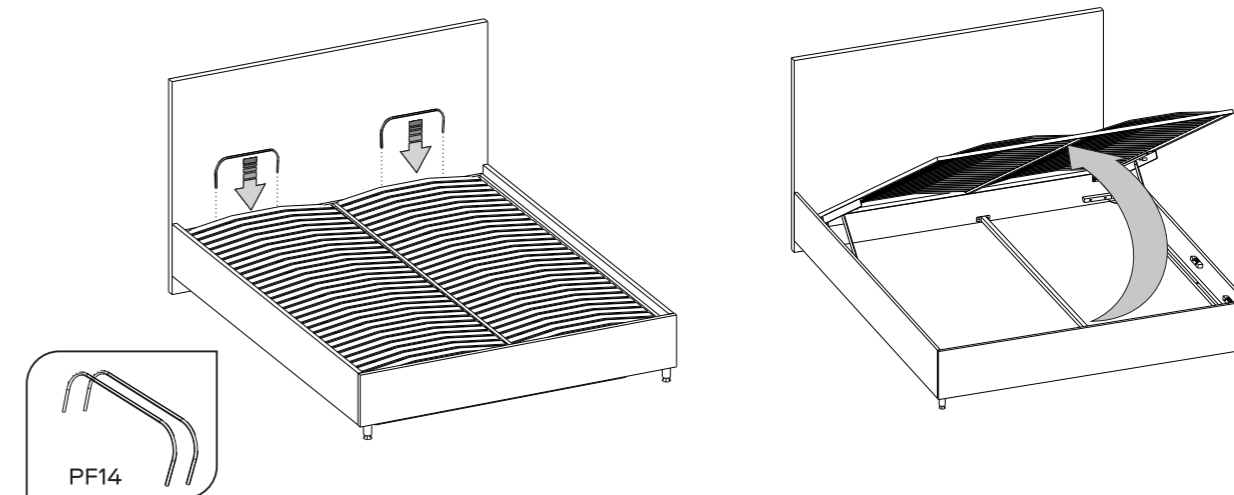

27)

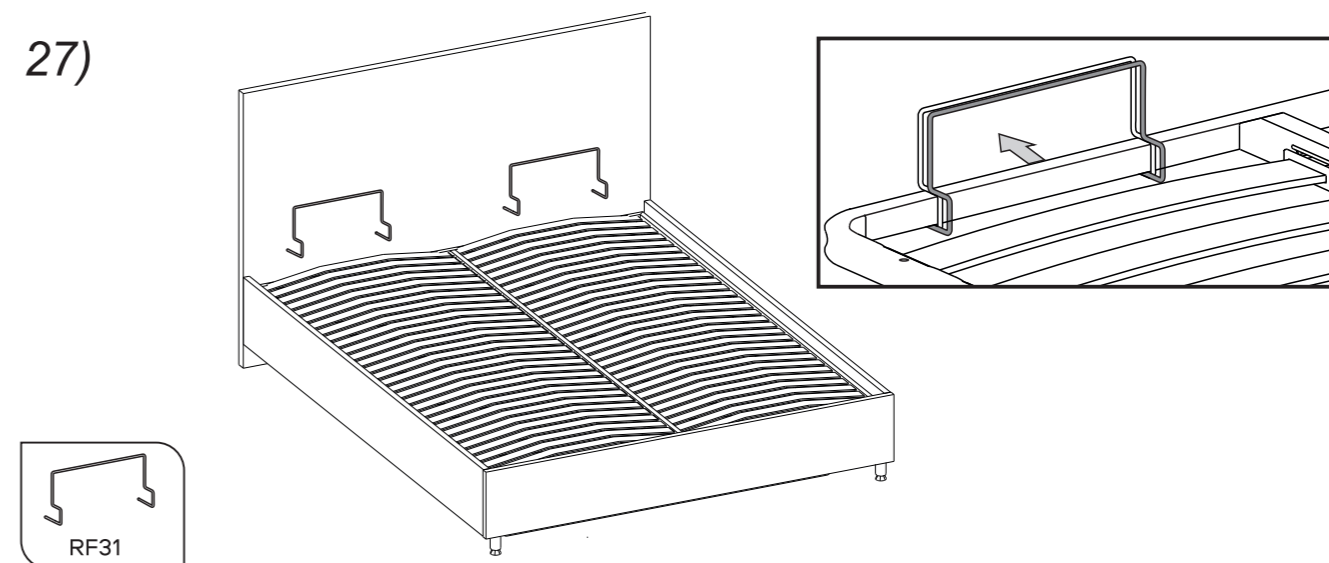

ES

No intente desplegar el elevador de gas antes de instalarlo en el producto. Asegúrese de que el elevador de gas esté instalado correctamente (con el vástago hacia abajo). Se prohíbe el despliegue de los elevadores de gas sin el colchón en el bastidor, es peligroso y puede causar traumas. Al desplegar la cama por primera vez en algunos casos se requiere un pequeño esfuerzo. Cierre el bastidor sin temor de dañar los amortiguadores. Si el bastidor no se cierra con los dos elevadores de gas instalados, esto puede deberse al peso insuficiente del colchón que ha comprado.

Se recomienda:

- Retire uno de los elevadores de gas. Baje el bastidor de la cama con el colchón colocado.
- Realice un procedimiento similar con el segundo elevador de gas.
- Instale ambos elevadores en el mecanismo de elevación y baje el bastidor.

Esto eliminará la dificultad al desplegar la cama.

EL

Μην επιχειρήσετε να διπλώσετε τη μονάδα ανύψωσης αερίου πριν την εγκαταστήσετε.

Βεβαιωθείτε ότι η μονάδα ανύψωσης αερίου έχει εγκατασταθεί σωστά (άκρο ράβδου προς τα κάτω). Χρησιμοποίηση οι μονάδες ανύψωσης αερίου χωρίς στρώμα στο πλαίσιο απαγορεύονται και τραυματίζονται. Όταν αναδιπλώνετε τα κρεβάτια για πρώτη φορά, σε ορισμένες περιπτώσεις απαιτείται λίγη προσπάθεια. Κλείστε το πλαίσιο χωρίς φόβο να καταστρέψετε τις μονάδες ανύψωσης αερίου, Αν το πλαίσιο δεν το κάνει κλείστε με δύο μονάδες εγκατεστημένες, αυτό μπορεί να οφείλεται στο ανεπαρκές βάρος του αγορασμένου στρώματος. Συνοιστάται:

- Αφαιρέστε ένα από τα ελατήρια αερίου. Για να χαμηλώσετε το πλαίσιο του κρεβατιού με το στρώμα που τοποθετείται πάνω του.
- Εκτελέστε την ίδια ενέργεια με το δεύτερο ελατήριο αερίου.
- Τοποθετήστε τα δύο ελατήρια αερίου στη συσκευή ανύψωσης και χαμηλώστε το πλαίσιο.

Αυτό εξαλείφει τις δυσκολίες με την αναδίπλωση του κρεβατιού.

LV

Isso eliminará as dificuldades de dobrar a cama. Nemēģiniet salocīt gāzes atspēri, līdz tas ir uzstādīts produktā. Ņemiet vērā, ka gāzes atspere tika uzstādīta pareizi (ar stieni uz leju). Gāzes atspēru locīšana uz rāmja bez matrača ir aizliegta un bīstama traumām. Saliekot gultas Pirmo reizi, dažos gadījumos ir nepieciešams tērēt ne daudz pūļu. Aizveriet rāmi, nebaidoties sabojāt amortizatorus. Ja rāmis ar divām montētām gāzes atspērēm nav aizvērts, tas var būt saistīts ar iegādātā matrača nepietiekamo svaru. Ieteicams sekojošais:
1. Noņemiet vienu no gāzes atspērēm. Lai nolaiestu gultas rāmi ar uz tā uzlikto matraci.
2. Veiciet to pašu darbību ar otro gāzes atspēri.
3. Uzstādiet divas gāzes atsperes uz Pacelšanas ierīces un nolaidiet rāmi. Tas novērs grūtības ar gultas locīšanu.

PT





Não tente dobrar o elevador de gás antes de instalá-lo no produto. Certifique-se de que instala um elevador de gás (haste para baixo). A adição de elevadores de gás sem colchão na estrutura é proibida e traumática. Ao dobrar camas pela primeira vez, em alguns casos é necessário um pouco de esforço. Feche o quadro sem medo de danificar os amortecedores. Se a estrutura não fechar com dois elevadores a gás instalados, isso pode ser devido ao peso insuficiente do colchão adquirido. É recomendado:
1.Remova um dos elevadores de gás. Abaixo a estrutura da cama com o colchão instalado nela.
2.Faça o mesmo com o segundo elevador de gás
3.Instale os dois elevadores de gás no mecanismo de elevação e abaixo a estrutura
Isso eliminará as dificuldades de dobrar a cama.

ET

Ärge püüdke gaasitõstukit enne tootele paigaldamist kokku voltida. Veenduge, et gaasitõstuk oleks õigesti paigaldatud (varva all). Gaasitõstukite voltimine ilma madratsita raamile on keelatud ja traumaatiline. Voodite esmakordsel voltimisel tuleb mõnel juhul veidi vaeva näha. Sulgege raam, kartmata amortisaatorite kahjustamist. Kui raam ei sulgu kahe paigaldatud gaasitõstuki korral, võib põhjuseks olla osetetud madratsi ebapiisav kaal. Soovitav:
1.Eemaldage üks gaasitõstukidest. Langetage voodiraam koos sellele paigaldatud madratsiga.
2. Tehke sama protseduur teise gaasitõstukiga.
3. Paigaldage mõlemad gaasitõstukid tõstemehhanismile ja langetage raam. See välistab voodi voltimise raskused

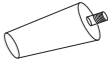
FR

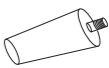
N'essayez pas de plier l'amortisseur à gaz avant de l'installer sur le produit. Assurez-vous que l'amortisseurà gaz est correctement installé (tige vers le bas). Il est interdit de plier l'amortisseur à gaz sur le cadre.Ca peut être traumatisant. Lorsque vous pliez les lits pour la première fois, dans certains cas, un petit effort est nécessaire. Fermez le cadre sans craindre d'abîmer les amortisseurs. Si le cadre ne se ferme pas avec deux amortisseurs à gaz installés, cela peut être dû au poids insuffisant du matelas acheté. Il est recommandé de :
1. retirer l'un des amortisseurs à gaz. Abaissez le sommier avec le matelas installé dessus.
2. faire la même chose avec le deuxième amortisseur à gaz.
3. Installer les deux amortisseurs à gaz sur le mécanisme de levage et baisser le cadre. Cela éliminera la difficulté de plier le lit.

Package	Name			Part	Article	Quantity
	LV	RO	EL			
Leg Parts №5	Dekoratīvs balsts 60x60x195	Suport decorative 60x60x195	Διακοσμητικό στήριγμα 60x60x195		KF140	2
Conjunto de pés №5	Uzgrieznis M8 DIN 985	Piuliță M8 DIN 985	Καρύδι M8 DIN 85		KF144	2
Επιλογή για σετ ποδιών υπ' άρ.5	Filca amortizators	Amortizor din pâslă	Αποσβεστήρας από τσόχα		KF81	2
Leg Parts №6	Dekoratīvs balsts 60x45x120	Suport decorative 60x45x120	Διακοσμητικό στήριγμα 60x45x120		KF130	2
Conjunto de pés №6	Uzgrieznis M8 DIN 985	Piuliță M8 DIN 985	Καρύδι M8 DIN 985		KF144	2
Επιλογή για σετ ποδιών υπ' άρ.6	Filca amortizators	Amortizor din pâslă	Αποσβεστήρας από τσόχα		KF81	2

LV

Pirms montāžas darbiem:

- Pārbaudiet detaļu izskatu un pilnību iepakojumā! Prasības par to bojājumiem tikai produktiem BEZ montāžas darbu pēdām.
- Saglabājiet iepakojumu un instrukciju līdz montāžas darbu beigām! Ja montāžas procesā tiek atklāts produkta defekts un nepilnība, Jums ir jāsavglabā iesaiņojums, līdz tirdzniecības uzņēmuma pārstāvis atbruks pie Jums.
- Pārbaudiet piederumu skaitu atbilstoši sarakstam. Ražotājs patur tiesības veikt izstrādājuma konstruktīvās izmaiņas, nomainīt piederumus un metālizstrādājumus ar analogiem, kuri nepasliktina izskatu un neietekmē produkta funkcionālās īpašības. Nepilnības vai bojājumu gadījumā apvelciet trūkstošās daļas numuru un informējiet veikalu par tās nomaiņu.
- Izpildiet šajā instrukcijā norādīto montāžas kārtību! Montāžas un lietošanas instrukcijas neievērošana anulē ražotāja garantijas atbildību.
- Lai uzstādītu gultu, izvēlieties līdzenu grīdas virsmu! Pie grīdas izliekumiem ir iespējamas novirzes gultas pārveidošanas mehānisma darbībā, izstrādājuma formas deformācijas. Gultas montāžas darbus veiciet divatā.
- Pārvietojiet visas detaļas uzmanīgi, bez raustīšanās, novietojiet tās droši, izvairieties no viņu krišanas un triecieniem! Pārvietojiet mēbeles un to daļas, tikai nedaudz paceļot. Tas novērsīs deformācijas un lūzumus.
- Montāžas laikā noteikti ieeļļojiet pacēlāja mehānismu saskaņā ar instrukcijām! Tas ļaus izvairīties no priekšlaicīgas čīkstēšanas. Atkārtoti ieeļļojiet, pievelciet vaļīgas skrūves un uzgriežņus vismaz reizi sešos mēnešos.
- Montāžas laikā noteikti ieeļļojiet pacēlāja mehānismu saskaņā ar instrukcijām! Tas ļaus izvairīties no priekšlaicīgas čīkstēšanas. Atkārtoti ieeļļojiet, pievelciet vaļīgas skrūves un uzgriežņus vismaz reizi sešos mēnešos.
- Jaunas mēbeles var izdalīt dabisku smaržu no materiāliem, no kuriem tās izgatavotas. Smarža var ilgt līdz trim nedēļām no montāžas datuma. Lai samazinātu smakas intensitāti, ieteicams produktu nosūkt ar putekļu sūcēju un izvēdināt telpu. Šīs darbības jāatkārto 3-4 reizes dienā.

RO

Înainte de asamblare:

- Verificați aspectul și integritatea detaliilor din pachet! Cererile pentru daunele lor sunt acceptate numai pentru produse FĂRĂ urme de asamblare.
- Păstrați ambalajul și instrucțiunile până la sfârșitul asamblării! La detectarea defectelor în procesul de asamblare și dacă produsul este incomplet, este necesar să păstrați ambalajul până când reprezentantul companiei comerciale vă vizitează.
- Verificați numărul de detalii și accesorii conform listei. Producătorul își rezervă dreptul de a face modificări constructive ale produsului, de a înlocui fittingurile și hardware-ul cu altele similare, care nu degradează aspectul și nu afectează proprietățile funcționale ale produsului. Dacă există o lipsă sau o defecțiune, încercați numărul detaliilor lipsă și informați magazinul să o înlocuiască.
- Urmați procedura de asamblare dată în această instrucțiune! În caz de nerespectare a instrucțiunilor de asamblare și utilizare, obligațiile de garanție de la producător sunt eliminate.

5. Pentru a instala patul, alegeți o zonă plată a podelei! În cazul curburii podelei, abaterile sunt posibile în funcționarea mecanismului de transformare a patului și distorsiuni ale formei produsului.

6. Se recomandă ca două persoane să efectueze asamblarea patului. Mutați cu atenție toate detaliile, fără smucituri, le puneți stabil, evitați căderi și lovituri lor!

7. Mutați mobilierul și detaliile acestuia, ridicând doar ușor. Aceasta va elimina deformările și defalcări.

8. Asigurați-vă că lubrifiați mecanismul de ridicare în timpul asamblării, conform instrucțiunilor! Aceasta va ajuta la evitarea apariției scârțâitului prematur. Repetați lubrifierea, strângeți șuruburile și piulițele slăbite cel puțin o dată la șase luni.





9. Mobilierul nou poate avea un miros natural al materialelor din care este fabricat. Mirosul poate persista timp de trei săptămâni de la momentul asamblării. Pentru a reduce intensitatea mirosului, se recomandă aerisirea produsului și ventilarea camerei. Aceste acțiuni trebuie repetate de 3-4 ori pe zi.

EL

Πριν από τη συναρμολόγηση:

- Ελέγξτε την εμφάνιση και την ακεραιότητα των ανταλλακτικών στη συσκευασία! Αξιώσεις για ζημιά μόνο σε προϊόντα ΧΩΡΙΣ ίχνη συναρμολόγησης.
- Διατηρήστε τη συσκευασία και τις οδηγίες μέχρι το τέλος της συναρμολόγησης! Εάν κατά τη διαδικασία συναρμολόγησης εντοπιστεί ελαττωματικό και ελλιπές προϊόν, είναι απαραίτητο να διατηρήσετε τη συσκευασία μέχρι να έρθει εκπρόσωπος της εμπορικής εταιρείας σε σας.
- Ελέγξτε τον αριθμό των εξαρτημάτων υλικού σύμφωνα με τη λίστα. Ο κατασκευαστής διατηρεί το δικαίωμα να κάνει αλλαγές στο σχεδιασμό του προϊόντος, να αντικαταστήσει εξαρτήματα και εξοπλισμό με παρόμοια που δεν επιδεινώνουν την εμφάνιση και δεν επηρεάζουν τις λειτουργικές ιδιότητες του προϊόντος. Σε περίπτωση ατελούς ή βλάβης, κάντε κύκλο στον αριθμό του ελλείποντος τμήματος και ενημερώστε το κατάστημα για την αντικατάσταση του.
- Ακολουθήστε τη σειρά συναρμολόγησης που παρέχεται σε αυτό το εγχειρίδιο! Η μη τήρηση των οδηγιών συναρμολόγησης και λειτουργίας ακυρώνει την εγγύηση του κατασκευαστή.
- Για να εγκαταστήσετε το κρεβάτι, επιλέξτε μια επίπεδη επιφάνεια του δαπέδου! Με καμπυλότητες δαπέδου, είναι πιθανές αποκλίσεις στη λειτουργία του μηχανισμού μετασχηματισμού κλίνης και παραμορφώσεων σχήματος προϊόντος. Συναρμολογήστε το κρεβάτι μαζί.
- Μετακινήστε προσεκτικά όλα τα υλικά, χωρίς να χτυπήσετε, τοποθετήστε τα με ασφάλεια, αποφύγετε την πτώση και την πρόσκρουση!
- Μετακινήστε τα έπιπλα και τα μέρη του λίγο ανεβαίνοντας τα. Αυτό θα εξαλείψει τις παραμορφώσεις και τις βλάβες. Φροντίστε να λιπάνετε το μηχανισμό ανύψωσης κατά τη συναρμολόγηση σύμφωνα με τις οδηγίες! Αυτό θα αποφύγει το πρόωρο τσίμπημα.
- Φροντίστε να λιπάνετε το μηχανισμό ανύψωσης κατά τη συναρμολόγηση σύμφωνα με τις οδηγίες! Αυτό θα αποφύγει το πρόωρο τσίμπημα. Λιπάνετε εκ νέου, σφίξτε τα χαλαρά μπουλόνια και τα παξιμάδια τουλάχιστον μία φορά κάθε έξι μήνες.
- Τα νέα έπιπλα μπορεί να εκπέμπουν μια φυσική μυρωδιά υλικών από τα οποία είναι κατασκευασμένα. Η μυρωδιά μπορεί να διαρκέσει έως και τρεις εβδομάδες από την ημερομηνία συναρμολόγησης. Για να μειώσετε την ένταση της οσμής, συνιστάται να καθαρίσετε με ηλεκτρική σκούπα το προϊόν και να αερίσετε το δωμάτιο. Αυτά τα βήματα πρέπει να επαναλαμβάνονται 3-4 φορές την ημέρα.

ΓΙΑ ΤΗΝ ΣΥΝΑΡΜΟΛΟΓΗΣΗ ΘΑ ΧΡΕΙΑΣΤΕΙΤΕ/ MONTĀŽAS DARBIEM NEPIECIEŠAMS/ PENTRU ASAMBLAREA VEȚI AVEA NEVOIE DE

	LV	RO	EL
	Skrūvgriezis krusta	Șurubelniță cu cap	Κατσαβίδι εγκάρσιας κεφαλής
	Tapatslēga Nr. 10, Nr. 13	Cheie deschisă nr. 10, nr. 13	Κλειδί ανοικτού τύπου αρ. 10, αρ. 13
	Kancelejas Nazis	Cuțit de papetărie	Μαχαίρι / χαρτικών
	Šķēres	Foarfece	Ψαλίδια
	Rulete	Ruletă	Ρουλέτα

EL

Η ολοκλήρωση και η σειρά συναρμολόγησης μπορούν να αλλάξουν ανάλογα με την τροποποίηση της διάταξης ανύψωσης. Δείτε το διαβατήριο προϊόντος της πλάκας. Για να αφαιρέσετε το ελατήριο αερίου:

- Τοποθετήστε το κατσαβίδι κάτω από το μεταλλικό σφιγκτήρα της στερέωσης;
- ανασηκώστε το σφιγκτήρα;
- Αφαιρέστε τη στερέωση του ελατηρίου αερίου από το καρφί;
- Επαναλάβετε από την κάτω πλευρά.

LV

Pabeigšanas un montāžas kārtība var mainīties atkarībā no Pacelšanas ierīces modifikācijas. Skatiet plāksnes produkta pasi. Lai noņemtu gāzes atsperi: 1) novietojiet plakano skrūvgriezi zem stiprinājuma metāla skavas; 2) paceliet skavu; 3) noņemiet gāzes atsperes stiprinājumu no nagu; 4) atkārtojiet no apakšējās puses. 4) repita do lado inferior

RO

Configurația și procedura de asamblare depinde de modificarea mecanismului de ridicare. A se vedea pașaportul bazei patului. Pentru a scoate amortizorul cu gaz: 1) aduceți o șurubelniță plată sub suportul de împletitură metalică; 2) ridicați suportul în sus; 3) scoateți suportul amortizorului de pe știft 4) repetați din partea de jos.

DE

Die Komplettierung und die Montageordnung können sich abhängig der Modifikation der Hebevorrichtung ändern. Siehe den Erzeugnisspass der Platte. Um die Gasfeder abzumontieren: 1) Positionieren Sie den flachen Schraubenzieher unter die Metallschelle der Festigung; 2) Heben Sie die Schelle; 3) Nehmen Sie die Festigung der Gasfeder vom Nagel ab; 4) Wiederholen Sie von der unteren Seite.

EN

Do not attempt to fold the gas-lift unit before installing it. Make sure the gas-lift unit is installed correctly (rod end down). Using of gas-lift units without a mattress on the frame is prohibited and traumatic. When folding beds for the first time, in some cases a little effort is required. Close the frame without fear damaging the gas-lift units, if the frame does not close with two units installed, this may be due to the insufficient weight of the purchased mattress. It is recommended: 1. To remove one of the gas-lift units. Lower the bed frame with the mattress installed on it. 2. To carry out the same with a second gas-lift unit. 3. Place both units on the lifting mechanism and lower the frame. This will eliminate the difficulty of folding the bed.

DE

Versuchen Sie nicht, die Gasfeder zusammenzulegen, bis sie im Produkt montiert wird. Stellen Sie fest, dass die Gasfeder richtig montiert wurde (mit der Stange nach unten). Das Zusammenlegen der Gasfedern ist auf dem Rahmen ohne Matratze verboten und verletzungsgefährlich. Beim Zusammenlegen der Betten muss man zum ersten Mal in einigen Fällen eine nicht große Mühe aufwenden. Schließen Sie den Rahmen ohne Angst, die Stoßdämpfer zu beschädigen. Wenn der Rahmen mit zwei montierten Gasfedern nicht geschlossen wird, kann es mit dem ungenügenden Gewicht der gekauften Matratze verbunden sein. Folgendes wird empfohlen:

- Eine der Gasfeder abzumontieren. Den Rahmen des Bettes mit der darauf gelegten Matratze zu senken.
- Die gleiche Handlung mit der zweiten Gasfeder auszuführen.
- Die beiden Gasfedern auf der Hebevorrichtung zu montieren und den Rahmen zu senken. Das beseitigt Schwierigkeiten mit dem Zusammenlegen des Bettes.

ET

Komplektsus ja kokkupaneku järjestus võivad olenevalt tõstemehhanismi modifikatsioonist erineda. Vt aluse pass. Gaasiamortisaatori eemaldamiseks: 1) liigutage lame kruvikeeraja metallist kinnitusklambri alla; 2) tõsta klamber üles; 3) eemaldage naastu küljest amortisaatori kinnitus; 4) korrake alumisest küljest

FR

L'ensemble complet et la séquence d'assemblage peuvent varier en fonction de la modification du mécanisme de levage. (voir passeport du sommier) pour enlever l'amortisseur à gaz : 1) glissez un tournevis à tête plate sous le support métallique. 2) soulevez le support métallique 3) retirer l'amortisseur du goujon 4) répétez ces étapes en bas

HE

ייתכן שמרכיבים ורצף הרכבה יהיו שונים בהתאם למדגם מנגנון הרמה. ראה תעודת הבסיס. כדי להוציא פגוש גז: 1) הביאו מברג שטוח מתחת לכליב המתכת לחיבור; 2) נא להרים את הכליב כלפי מעלה; 3) נא להוריד את חיבור הפגוש מראש סיכה; 4) נא לבצע כל פעולות לעיל מהצד התחתון.

24)

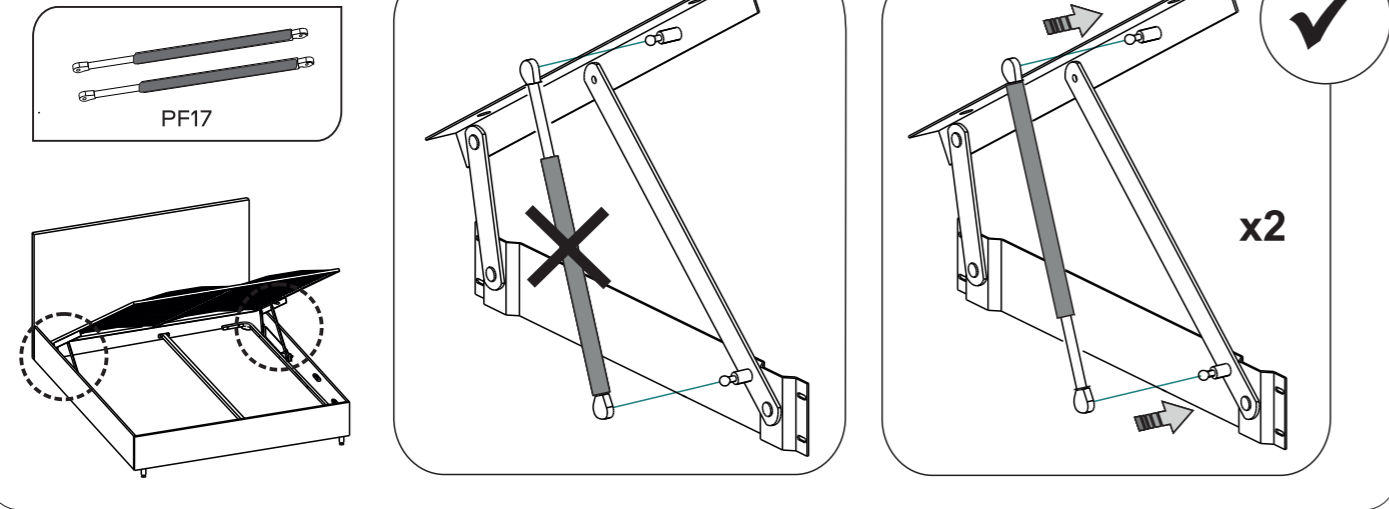

EN. The parts and assembly procedure may vary depending on the configuration of the lifting mechanism, please see the base certificate.

PT. O kit e procedimento da montagem pode variar conforme modificação do mecanismo de elevação ver passaporte.

ES. Los componentes y la secuencia de montaje pueden variar en función del modelo de mecanismo de elevación. Consulte el documento de información del somier.

EL. Το πλήρες σετ και σειρά συναρμολόγησης μπορεί να ποικίλει ανάλογα με την τροποποίηση του μηχανισμού ανύψωσης. Βλ. το διαβατήριο της βάσης

LV. Komplektācija un montāžas secība var atšķirties atkarībā no pacelšanas mehānisma modifikācijas. Skatiet pamatnes pasi

RO. Configurația și procedura de asamblare depinde de modificarea mecanismului de ridicare. A se vedea pașaportul bazei patului

ET. Komplektus ja kokkupaneku järjestus võivad olenevalt tõstemehhanismi modifikatsioonist erineda. Vtaluze pass

FR. L'ensemble complet et la séquence d'assemblage peuvent varier en fonction de la modification du mécanisme de levage. (voir passeport du sommier)

HE. רצף הרכבה יהיו שונים בהתאם למדגם מנגנון הרמה, ראה את תעודת הבסיס.

DE. Die Komponenten und das montageverfahren können je nach Konfiguration des hebemechanismus, siehe Basiszertifikat.

25)

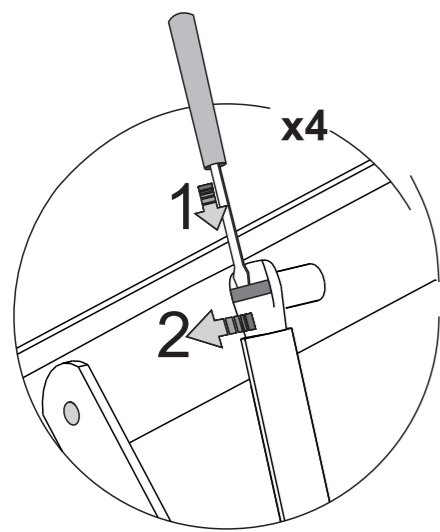

EN

The configuration and assembly sequence may vary depending on the modification of the lifting mechanism. See passport of the base.

To remove gas-lift unit you should:

- 1) slide a flat screwdriver under the metal mounting bracket;
- 2) lift the bracket up;
- 3) remove the gas-lift unit mount from the stud;
- 4) repeat on the backside.

PT

O conjunto e a sequência de montagem podem ser alterados dependendo da modificação do mecanismo de elevação, ver passaporte da base para remover o amortecedor a gás:

- 1) coloque uma chave de fenda embaixo do suporte de metal;
- 2) levante o suporte para cima
- 3) remova o suporte do amortecedor do pino;
- 4) repita do lado inferior

ES





La composición de las piezas y la secuencia de montaje puede variar en dependencia de la modificación del mecanismo de elevación.

Consultar el pasaporte de la base. Para retirar el amortiguador de gas haga lo siguiente:

- 1) Coloque un destornillador de paleta debajo de la pinza de sujeción metálica
- 2) Levante la pinza de sujeción hacia arriba
- 3) Retire la fijación del amortiguador del vástago
- 4) Repítalo por el lado inferior

VOODI KOMPLEKTSUS/LISTE DE FOURNITURE DU LIT/ גיליון מרכיבי מיטה

Package	Name			Part	Article	Quantity
	ET	FR	HE			
Pakend № 1 Paquet №1 אריזה מס' 1	Seljatugi	Dossier	גב		K01	1
	Linakasti põhi	Fond de la boîte à linge	תחתית המגירה ללבנים		K05	1
	Kasutusjuhend (andmeleht)	Manuel d'exploitation	הוראות שימוש (פספורט)			2
	Kate tsargadele (*eemaldatava kattega vooditele)	Housse couverture pour les cadres	כיסוי למסגרות (*למיטות עם כיסוי נשלף)		K09	1
Pakend № 2 Paquet №2 אריזה מס' 2	Kanga näidis (*või õmmeldud tsargade katesse)	Echantillon de tissu (ou cousu dans la housse couverture de la cadre.)	דגימת בד (או תפור תוך כיסוי המסגרות)			1
	Külgsarga	Cadre de base	מסגרת צדדית		K02	2
	Jalutse tsarga	Cadre moyen	מסגרת למקום לרגליים		K03	1
	Kokkupanemise juhend	Notice de montage	הוראות הרכבה			1
Furnituuriga pakend Paquet de fournitures חבילת אביזרים	Jalad jalgade modifikatsioon oleneb salongis või kodulehel näidisenäidised toodud voodi mudelist (vt jalgade komplektus)	Pied. La modification des pieds dépend de la commande et du type de cadres (voir la liste de fournitures pour les pieds)	רגליים מרכיבי רגליים תלויים במדגם המיטה המיוצג כדוגמה בסלון או באתר. (ראה גיליון מרכיבי רגליים)			1 Set 1 ens. 1 סט
	Tõstemehhanismi põõn	Poignée du mécanisme de levage	ידית של מנגנון הרמה		K06	2
Pakend №3 Voodialus Paquet №3 Sommier אריזה מס' 3 בסיס המיטה	Voodialus	Sommier	בסיס המיטה		P01	1
	Pinguti pikisuunaline	Piron longitudinal	לוח אורכי		P02	2
	Traavers	Traverse	טרורס		P03	1
Pakend № 3 Furnituuriga pakend № 1 Paquet №3 Paquet de fournitures №1 אריזה מס' 3 חבילת אביזרים מס' 1	Vasak- ja parempoolsed tõstemehhanismid	Mécanisme de levage gauche et droit	מנגנוני הרמה (השמאל והימין)		PF10	1
	Gaasiamortisaator (šarniir)	Amortisseur à gaz (articulation)	פגוש גז (מפרק)		PF17	2
	Madratsihoidjad (*võivad olla erineva konfiguratsiooniga)	Supports du matelas (*peuvent avoir une configuration différente)	מחזיקי מזרן (*ייתכן שיהיו מדגמים שונים)		PF17	2
	Polt M8x45 (pea)	Vis M8x45 (cap)	בורג M8x45 (כובע)		PF01	4
	Kruvi M6x20	Boulon M6x20	בורג M6x20		PF04	8
Mutter M8	Vis femelle M8	אום M8		PF06	4	
Seib M8	Rondelle M8	שייבה M8		PF08	4	

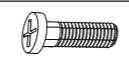
Package	Name			Part	Article	Quantity
	ET	FR	HE			
Pakend № 3 Furnituuriga pakend № 2 Paquet №3 Paquet de fournitures №2 אריזה מס' 3 חבילת אביזרים מס' 1	Nurgapinguti	Piron cornier	עניבת זווית		P04	4
	Riul	Rayon	מדף		P05	4
	Kummist summuti	Demper en caoutchouc	דמפר גומי		PF09	12
	Kruvi M8x50	Vis M8x50	בורג M8x50		PF02	36
	Kruvi M8x20	Vis M8x20	בורג M8x20		PF03	4











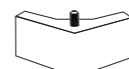

JALGADE KOMPLEKTSUS /LISTE DE FOURNITURES POUR LES PIEDS/גיליון מרכיבי רגליים

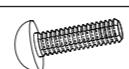

Jalgade modifitakatsioon sõltub näitusesaalis või kohapeal nädisena esitatud voodi mudelist.

La configuration des pieds dépend du modèle de lit présenté comme échantillon dans le magasin ou sur le site Internet.

מדגם רגליים תלוי במדגם שלמיטה המוצג כדוגמרבסלון או באתר.

Package	Name			Part	Article	Quantity
	ET	FR	HE			
Leg Parts № 1 Pieds du lit Variante №1 סט מרכיבי רגליים מס' 1	Puidust jalg h-97 nurgeline	Pied en bois h-97 cornier	רגל עץ h-97 לזווית		KF31	2
	Mutter M8 DIN 985	Vis femelle M8 DIN 985	אום M8 DIN 985		KF144	2
	Vildist summuti	Amortisseur FEUTRE	דמפר לבד		KF81	4
Leg Parts № 2 Pieds du lit Variante №2 סט מרכיבי רגליים מס' 2	Voodi jalg h-120	Pied pour h-120	רגל למיטות h-120 מ"מ		KF69	2
	Seib M8 DIN 126	Rondelle M8 DIN 126	שייבה M8 DIN 126		KF40	2
	Mutter M8 DIN 934	Vis femelle M8 DIN 934	אום M8 DIN 934		KF39	2
Leg Parts № 3 Pieds du lit Variante №3 סט מרכיבי רגליים מס' 3	Dekoratiivne tugi h-130 kroom	Support décoratif chrome h-130	כנ עיצובי h-130 כרום		KF41	2
	Kruvi M8x20 DIN 967	Boulon M8x20 DIN 967	בורג M8x20 DIN 967		KF47	2
	Seib M8	Rondelle M8	שייבה M8		KF40	2
	Mutter M8 DIN 934	Vis femelle M8 DIN 934	אום M8 DIN 934		KF39	2
	Vildist summuti	Amortisseur FEUTRE	דמפר לבד		KF81	2
Leg Parts № 4 Pieds du lit Variante №4 סט מרכיבי רגליים מס' 4	Voodi jalg h-100 kroom	Pied pour h-100 chrome	רגל למיטות h-100 מ"מ כרום		KF77	2
	Mutter M8 DIN 985	Vis femelle M8 DIN 985	אום M8 DIN 985		KF144	2

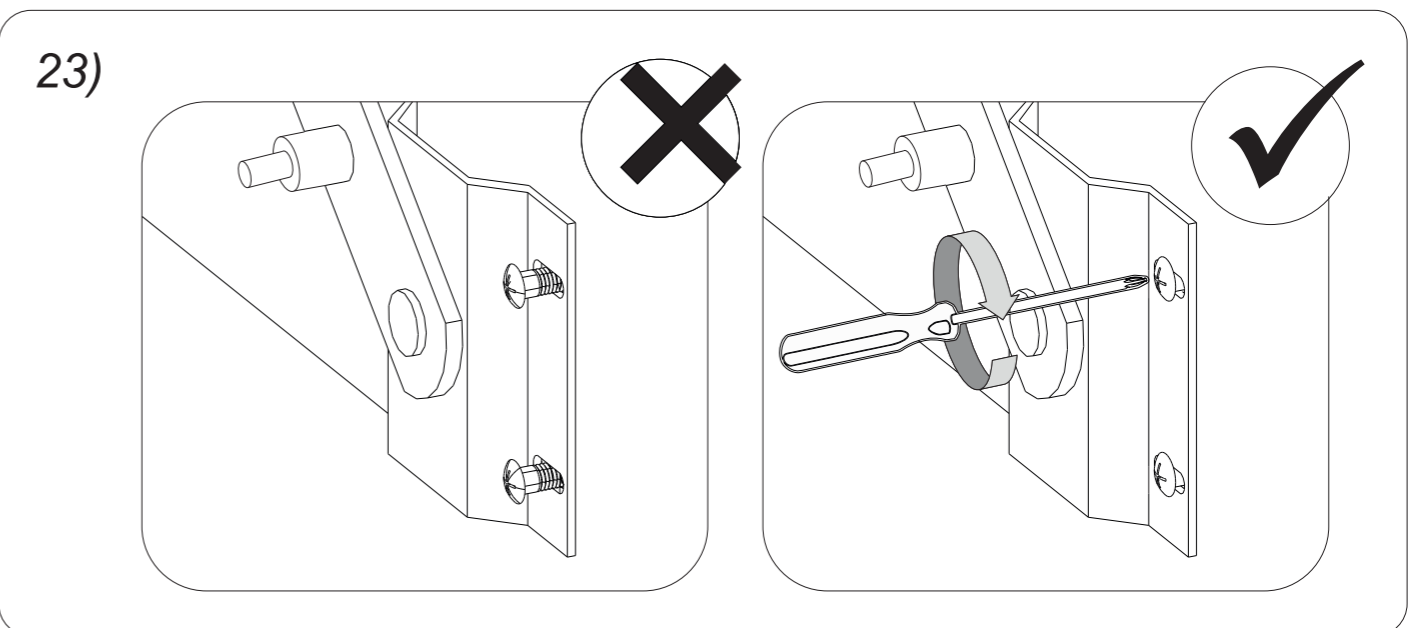
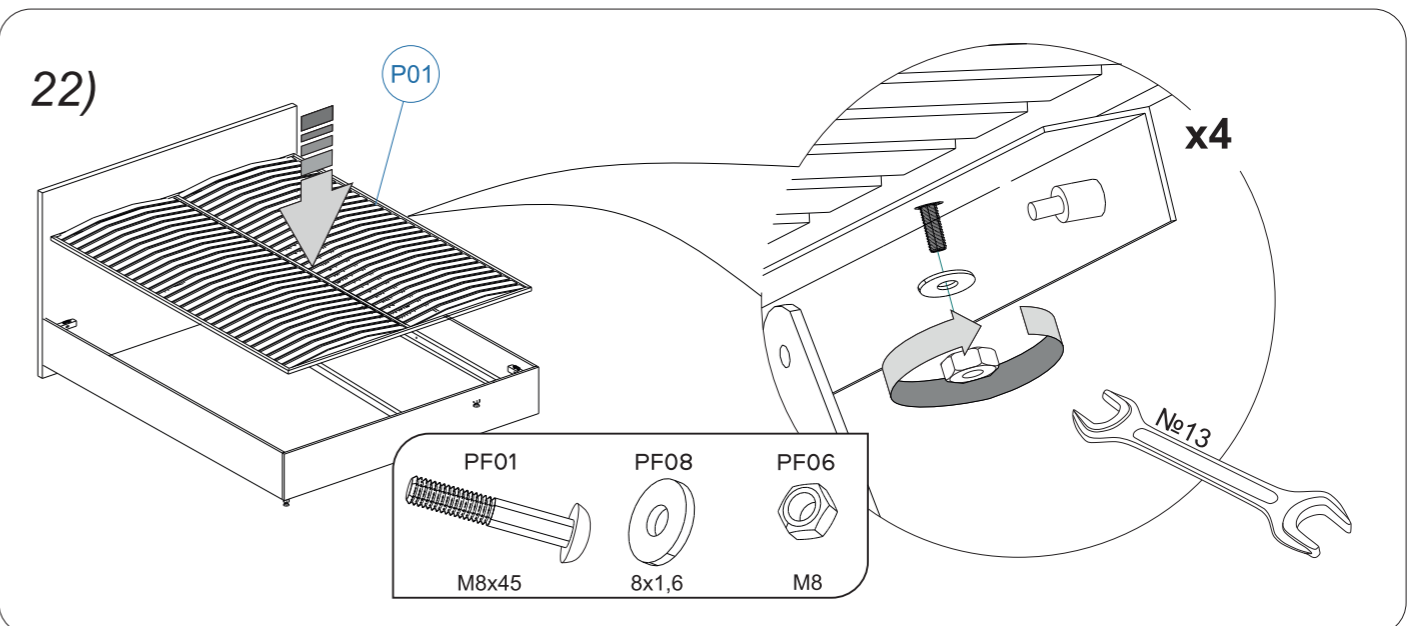
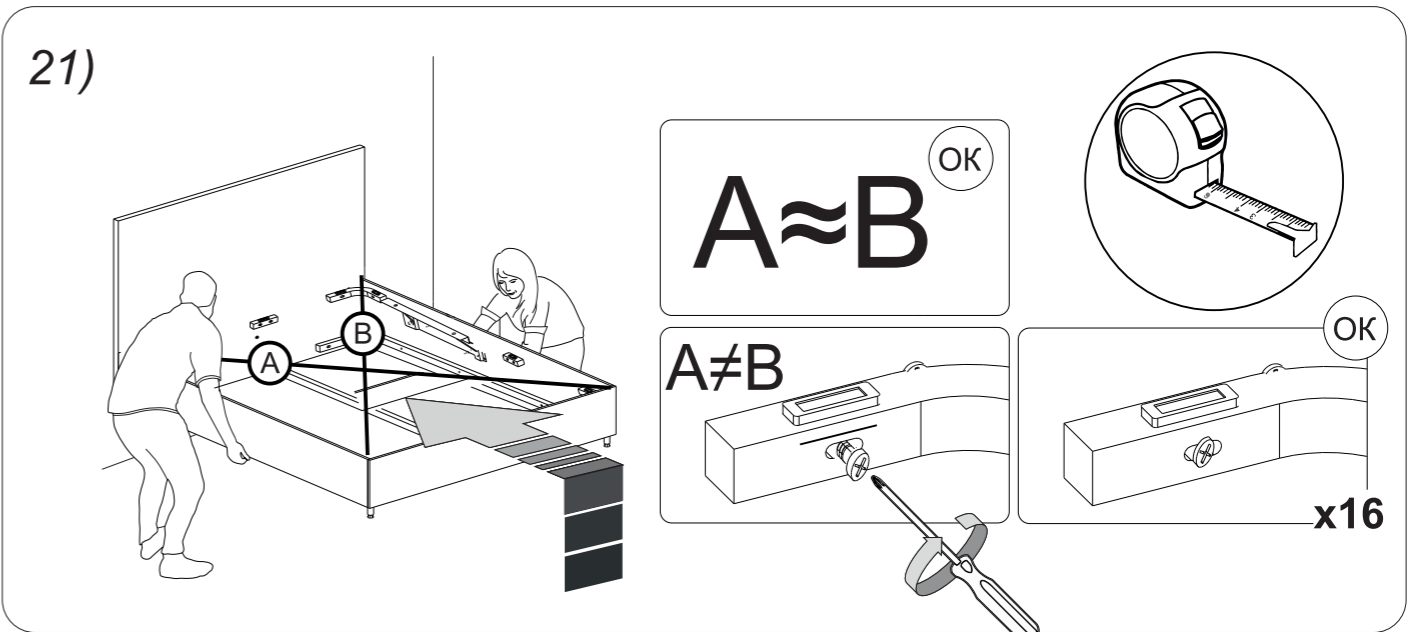

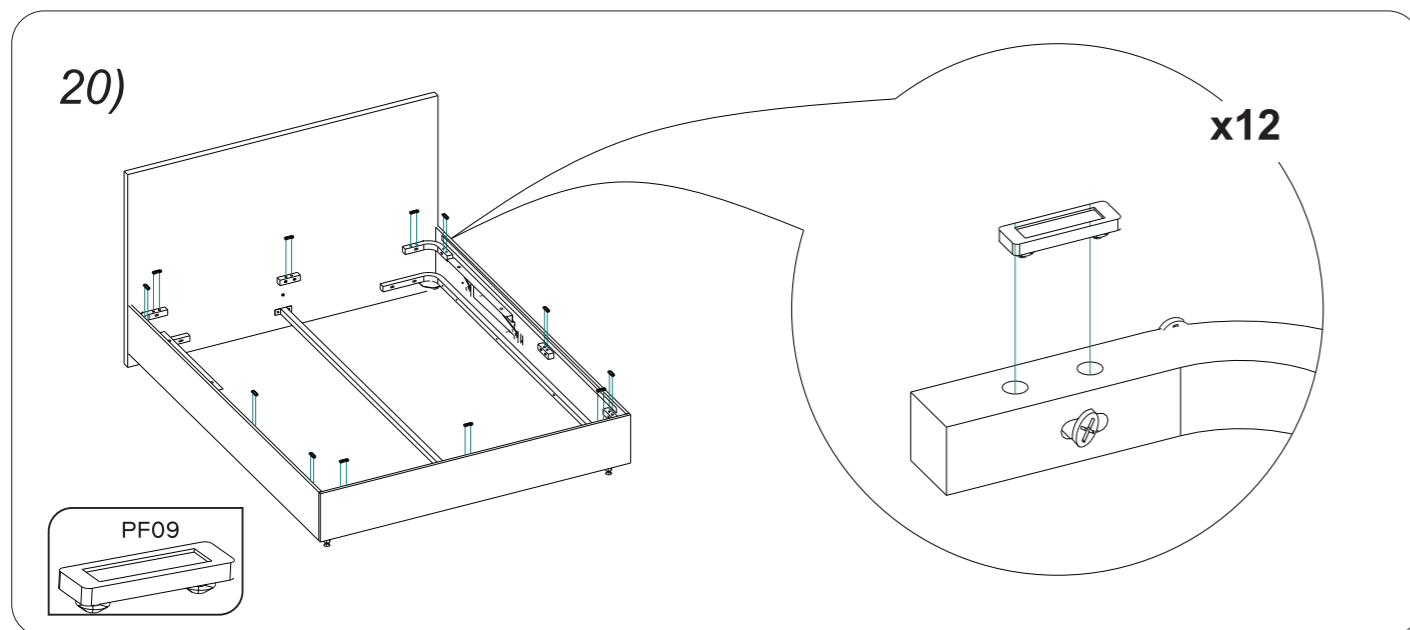
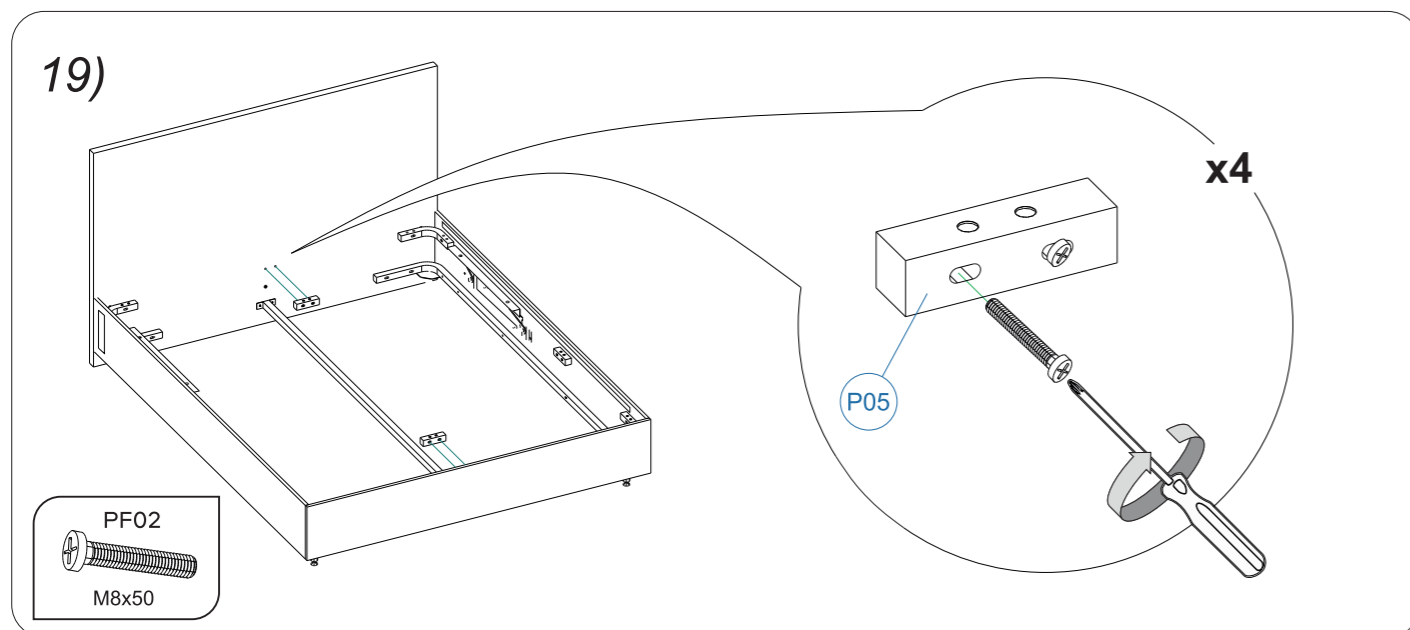
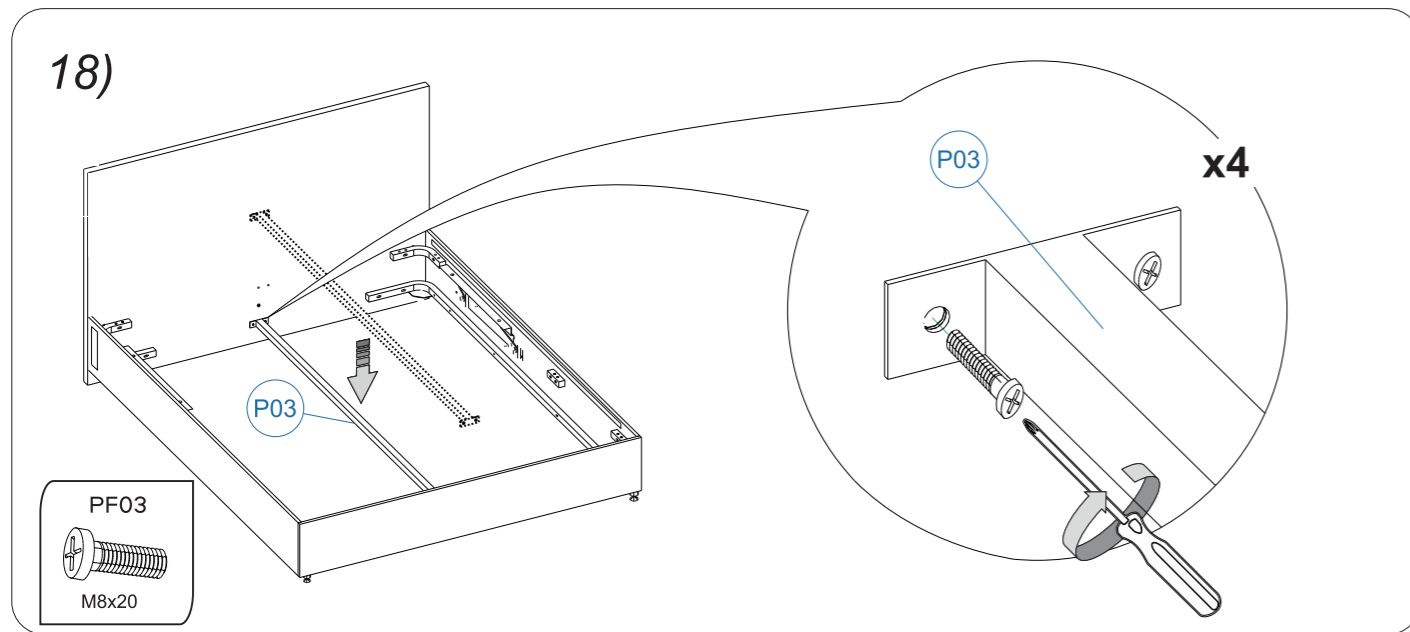

Package	Name			Part	Article	Quantity
	ET	FR	HE			
Leg Parts N° 5	Dekoratiivne tugi 60x60x195	Pied pour decorative 60x60x195	רגל בצורת קונוס 60x60x195		KF140	2
Pieds du lit Variante N°5	Mutter M8 DIN 985	Vis femelle M8 DIN 985	M8 DIN 985 אום		KF144	2
סט מרכיבי רגליים מס' 5	Vildist summuti	Amortisseur FEUTRE	דמפר לבד		KF81	2
Leg Parts N° 6	Dekoratiivne tugi 60x45x120	Pied pour decorative 60x45x120	רגל בצורת קונוס 60x45x120		KF130	2
Pieds du lit Variante N°6	Mutter M8 DIN 985	Vis femelle M8 DIN 985	M8 DIN 985 אום		KF144	2
סט מרכיבי רגליים מס' 6	Vildist summuti	Amortisseur FEUTRE	דמפר לבד		KF81	2

ET

Enne kokkupanemist:

1. Kontrollige pakendis olevate detailide välimust ja terviklikkust! Nende kahjuga seotud pretensioone aktsepteeritakse ainult ILMA kokkupanemisjälgedeta toodete puhul.
2. Säilitage pakend ja juhised kuni kokkupaneku lõpuni! Diivani kokkupanemisel toote praagi ja mittekompleksuse tuvastamisel pakend on vajalik säilitada kuni kaubandusettevõtte esindaja teie juurde tulekuni.
3. Kontrollige detailide ja furnituuri arvu vastavalt loendile. Tootja jätab endale õiguse teha tootes konstruktsioonilisi muudatusi, vahetada furnituur ja peenraud sarnaste vastu, mis ei halvenda välimust ega mõjuta toote funktsionaalseid omadusi. Puuduse või rikke korral, märgistage puuduva detaili number ümber ja võtke asendamiseks ühendust kauplusega.
4. Järgige selles juhendis antud kokkupanemise järjestust! Kokkupanemis- ja kasutusjuhendi mittejärgimisel, kaotab tootja garantii kehtivuse.
5. Diivani paigaldamiseks valige tasane põrandapind! Põranda kumerusel võib esineda kõrvalekaldeid diivanvoodi/tugitoolvoodi transformatsiooni mehhanismi töös, toote kuju moonutusi.
6. Pange diivan kokku kahekesi. Liigutage kõiki detaile ettevaatlikult, ilma tõmblusteta, asetage need kindlalt, vältige nende kukkumist ja löömist!
7. Liigutage mööblit ja selle detaile, tõstes vaid veidi. See hoiab ära deformatsiooni ja purunemise.
8. Määrige kindlasti tõstemehhanismi kokkupanemise ajal vastavalt juhendile! See hoiab ära enneaegse krigisemise. Korra määrimist, pingutage silmnähtavalt lahtised poldid ja mutrid vähemalt kord kuue kuu tagant.
9. Uus mööbel võib materjalidest, millest see on valmistatud, eraldada loomulikku lõhna. Lõhn võib püsida kolme nädala jooksul alates kokkupaneku hetkest. Lõhna intensiivsuse vähendamiseks on soovitatav toode tolmuimejaga imeda ja ruumi tuulutada. Neid toiminguid tuleb korrata 3-4 korda päevas.

FR

Avant d'assembler:

1. Vérifiez l'apparence et l'intégrité des pièces dans l'emballage ! Les réclamations pour dommages ne sont acceptées que pour les produits SANS traces de montage.
2. Conservez l'emballage et les notices jusqu'à ce que l'assemblage soit terminé ! Si, au cours du processus d'assemblage, un défaut et une incomplétude du produit sont détectés, il est nécessaire de conserver l'emballage jusqu'à ce que le représentant de la société commerciale vienne.
3. Vérifier le nombre de raccords selon la liste. Le fabricant se réserve le droit d'apporter des modifications structurelles au produit, de remplacer les raccords et la quincaillerie par des éléments similaires qui n'aggravent pas l'apparence et n'affectent pas les propriétés fonctionnelles du produit. S'il est incomplet ou cassé, encerclez le numéro de pièce manquante et informez le magasin pour un remplacement.
4. Suivez l'ordre de montage indiqué dans ce manuel! Si les instructions de montage et d'utilisation ne sont pas suivies, la garantie du fabricant sera annulée.

5. Pour installer le lit, choisissez une zone plane du sol ! Avec la courbure du sol, des déviations dans le fonctionnement du mécanisme de transformation du lit, des distorsions dans la forme du produit sont possibles.
6. Assemblez le lit avec un aide. Déplacez toutes les pièces avec précaution, sans à-coups, empilez-les régulièrement, évitez de tomber et de les heurter!
7. Assurez-vous de lubrifier le mécanisme de levage lors du montage, conformément aux instructions ! Cela évitera les grincements prématurés. Répétez la lubrification, serrez les boulons et les écrous desserrés au moins une fois tous les six mois.
8. Les nouveaux meubles peuvent émettre une odeur naturelle à cause des matériaux dont ils sont faits.
9. L'odeur peut rester pendant trois semaines à partir du moment de l'assemblage. Pour réduire l'intensité de l'odeur, il est recommandé d'aspirer le produit et d'aérer la pièce. Ces actions doivent être répétées 3 à 4 fois par jour.

HE

לפני הרכבה:

1. נא לבדוק את המראה ושלימות מרכיבים! טענות בגין ליקויים בחלקים מתקבלות רק לגבי מוצרים ללא עקבות הרכבה.
2. נא לשמור אריזה והוראות עד סיום הרכבה! בתהליך הרכבה במקרה גילוי ליקויים או חלקים חוסרים יש לשמור על אריזה עד יציאת נציגי חברה מסחרית אליך.
3. נא לבדוק את מספר המרכיבים של אביזרים לפי הגיליון. זכות להכניס שינויים קונסטרוקטיביים במוצר, לשנות אביזרים ופריטי מתכת למרכיבים דומים בתנאי שבה לא יגרוע במראה ולא ישפיע לתכונות תפקודיות של המוצר. מקולקלים המרכיבים נא להדגיש את המספר של הפריט החוסר ולהודיע על כך לחנות כדי להחליף אותו.
4. נא לשמור את סדר ההרכבה הנקבע בהוראות האלה! במקרה הפרת הוראות הרכבה ושימוש היצרן לא נושא כל אחריות לפי ערבות.
5. נא לבחור אזור רצפה ישר להתקנה! עקמומיות של הרצפה עלולות לגרום לסטיות בפעולות מנגנון לטרנספורמציית המיטה, עיוותים בתצורת המוצר.
6. הרכבה תבוצע על ידי לפחות שני אנשים. נא להיזהר כל מרכיבים בהירות, בלי טלטולים, באופן יציב. נא למנוע מנפילות המרכיבים ומכות בהם!
7. נא להיזהר היטב וכל חלקיהם רק לאחר הרמתם לא משמעותית. זה יאפשר למנוע מדפורמציה ותקלות.
8. יש לשמן את המנגנון בזמן הרכבה לפי הוראות! זה יאפשר להימנע מעליית חריקה מוקדמת. נא לשמן מפעם לפעם ולחזק ברגים ואומים לא פחות מפעם מדי חצי שנה.
9. רהיטים חדשים עלולים לגרום לרח טבעי של חומריהם. ייתכן שריח יישמר עד שלושה שבועות חל מיום הרכבה. כדי להפחית את עוצמת הריח מומלץ לשאוב את המוצר ולאוויר את החדר. יש לבצע את הפעולות הנ"ל 3-4 פעמים ביום.

KOKKUPANEMISEKS VAJATE/ POUR LE MONTAGE VOUS AUREZ BESOIN DE/ להרכבה תצטרכו/

	ET	FR	HE
	Ristpeaga kruvikeeraja	Tournevis cruciforme	מברג פיליפס
	Lahtise otsaga mutrivõti № 13	Clef à fourche №13	מפתח 13 מס' 13
	Kirjatarvete nuga	Couteau à lame rétractable	סכין מכתבים
	Käärid	Ciseaux	מספריים
	Mõõdulint	Roulette d'arpenteur	סרט מידה

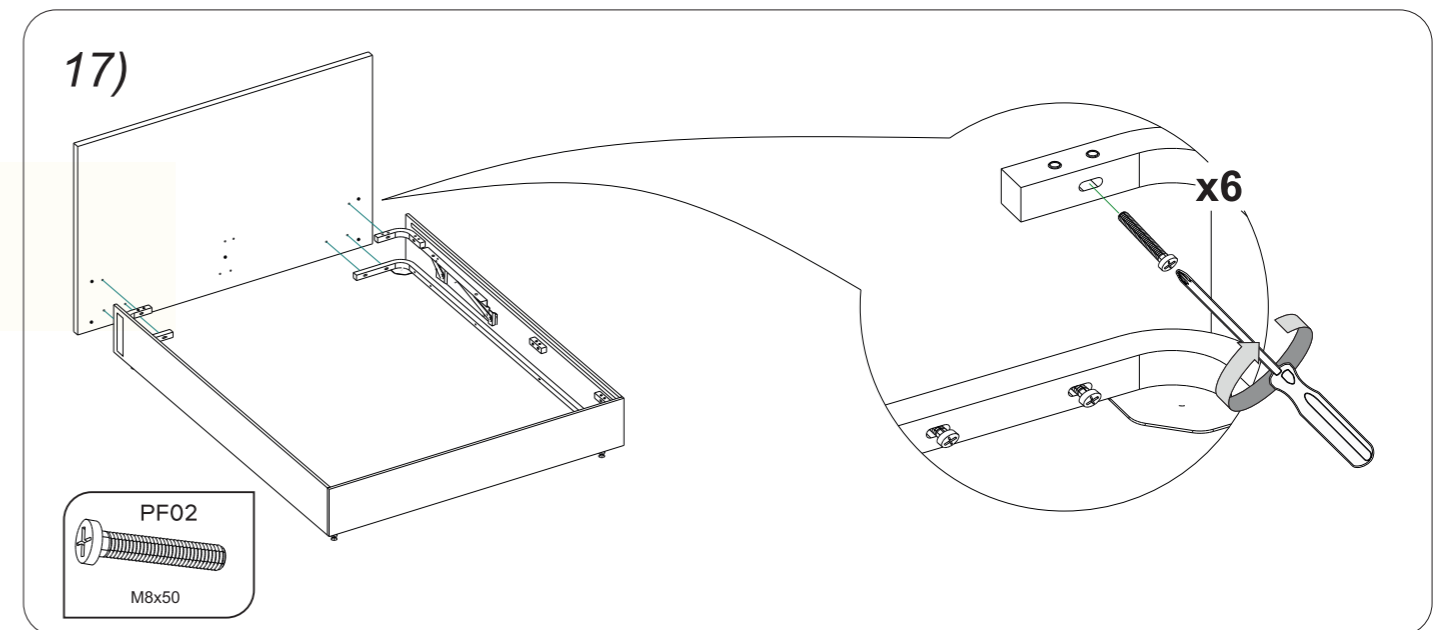
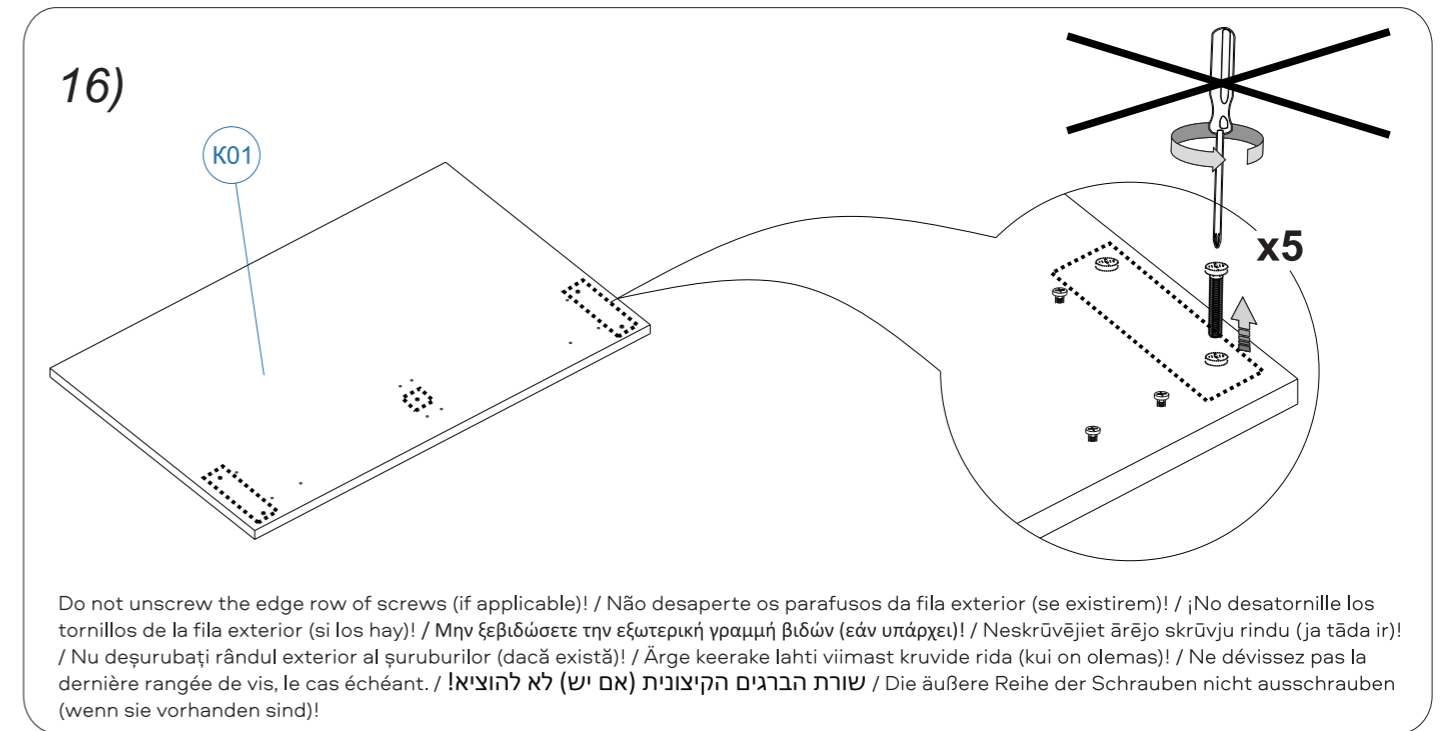
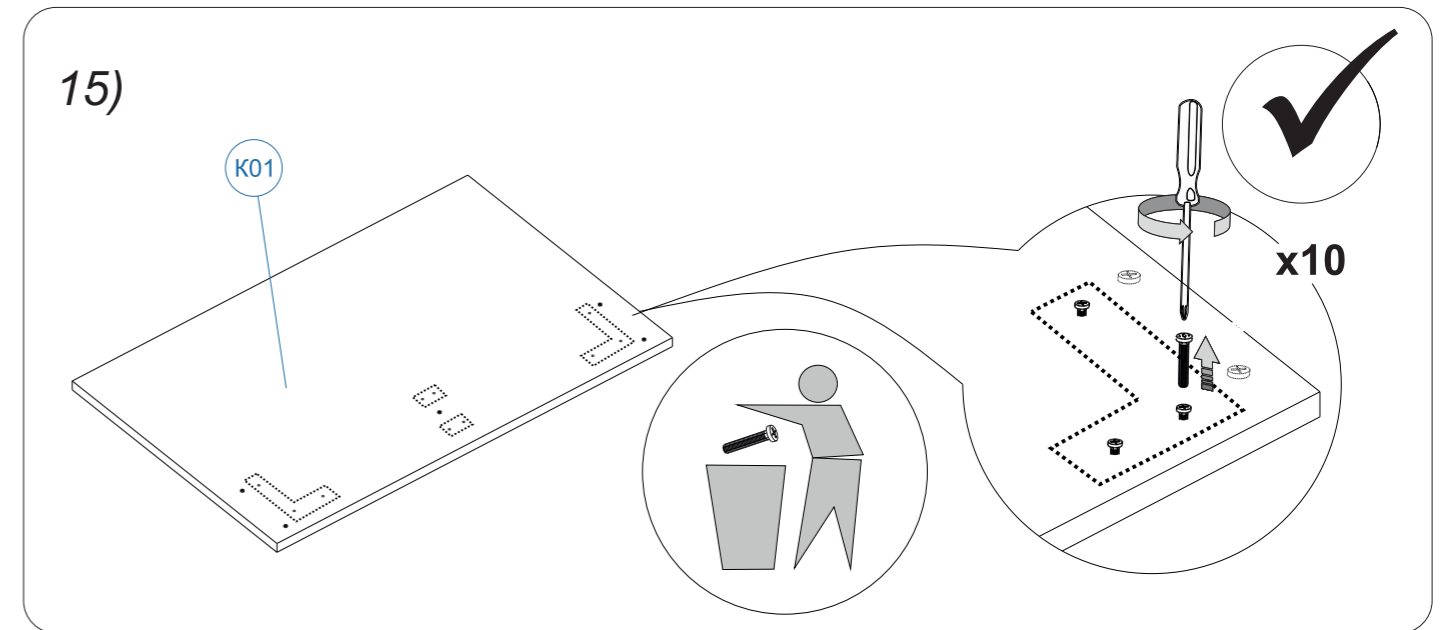

13)

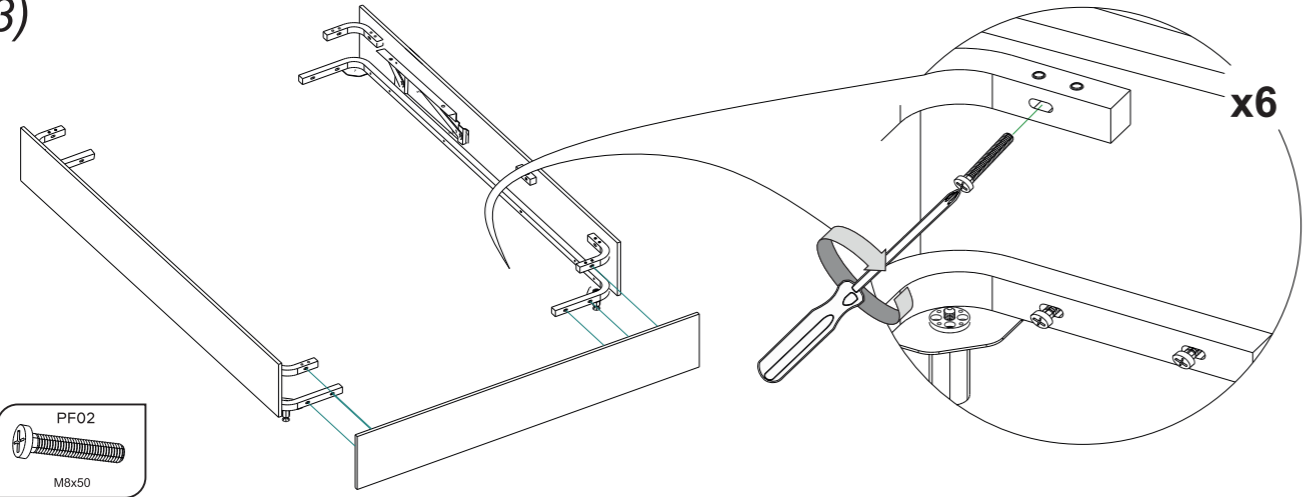

14)

Installing the cover on the side-bars before attaching the headboard is only for beds Ella, Rosalie, Merelin Premier / Coberturas da mesa giratória, antes da fixação do encosto, apenas para camas Ella, Rosalie, Merelin Premier / Cubierta giratoria en el cabecero antes de la fijación del respaldo sólo para camas Ella, Rosalie, Merelin Premier / Γυριστό κάλυμμα στο κεφάλι πριν την τοποθέτηση της πλάτης μόνο για τα κρεβάτια Ella, Rosalie, Merelin Premier / Pagrieziena pārsegs uz galvgalda pirms atzveltnes stiprinājuma tikai gultām Ella, Rosalie, Merelin Premier / Huse pentru platou rotativ, înainte de fixarea spătarului, numai pentru paturile Ella, Rosalie, Merelin Premier / Katte paigaldamine tsargadele, enne seljatoe kinnitamist, tehakse ainult vooditeile Ella, Rosalie, Merelin Premier / Housses de plateau tournant, avant la fixation du dossier, uniquement pour les lits Ella, Rosalie, Merelin Premier / Ella, Rosalie, Merelin Premier סיכוי על המסגרת מבוצעת לפני חיבור הגב רק למיטות התקנת / Das Anbringen der Abdeckung an den Seitenstäben vor dem Anbringen des Kopfteils ist nur für Betten Ella, Rosalie, Merelin Premier

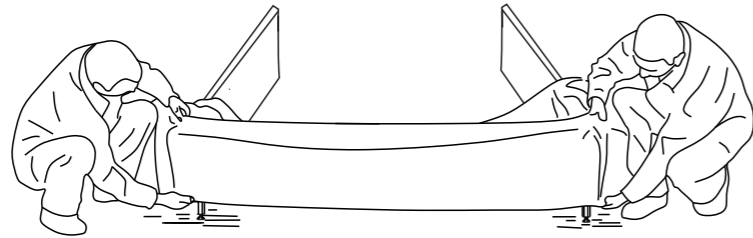
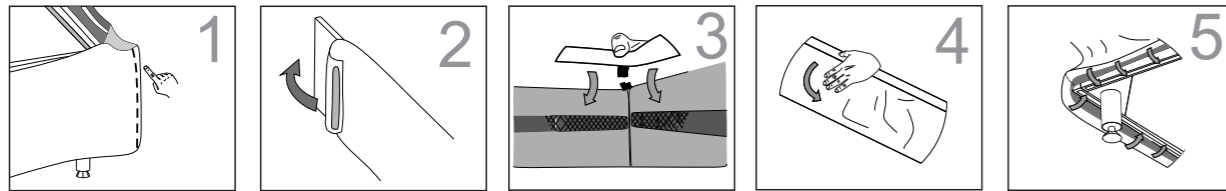

KOMPLETTIERUNGSLISTE DES BETTES

Package	Name	Part	Article	Quantity
	DE			
Verpackung № 1	Lehne		K01	1
	Boden der Aufbewahrungsbox		K05	1
	Bedienungsanleitung			2
	Bezug für Zargen (Nur für Betten mit einer Hebevorrichtung und Zargen, die völlig mit Padding bezogen sind)		K09	1
Verpackung № 2	Stoffmuster (*oder in den Bezug der Zargen eingenäht)			1
	Seitenzarge		K02	2
	Zarge des Fußendes		K03	1
	Montierungsanweisungen			1
Verpackung mit Beschlägen	Füße, die Modifikation der Füße hängt vom Bettmodell ab, das als Muster im Möbelsalon oder auf der Webseite präsentiert wurde. (siehe die Komplettierungsliste der Füße)			1 Set
	Griff-Gurt der Hebevorrichtung		K06	2
Verpackung Metallrahmen	Metallrahmen		P01	1
	Längsverbindung		P02	2
	Schiebleiste		P03	1
Verpackung №3, mit Beschlägen №1	Hebevorrichtungen die linke und die rechte		PF10	1
	Gasfeder (Gelenk)		PF17	2
	Matratzhalter		PF17	2
	Bolzen M8x45		PF01	4
	Bolzen M6x20		PF04	8
	Mutter M8		PF06	4
Verpackung №3, mit Beschlägen №2	Scheibe M8		PF08	4
	Seitenverbindung		P04	4
	Schenkel		P05	4
	Gummidämpfer		PF09	12
	Bolzen M8x50		PF02	36
	Bolzen M8x20		PF03	4

KOMPLETTIERUNGSLISTE DER FÜSSE



Die Modifikation der FüÙe hängt vom Bettmodell, das als Muster im Möbelsalon oder auf der Webseite präsentiert wurde

Package	Name	Part	Article	Quantity
	DE			
Komplettierung der FüÙe N° 1	Holzfuß h-97 Seitenfuß		KF31	2
	Mutter M8 DIN 985		KF144	2
	Filziger Dampfer		KF81	4
Komplettierung der FüÙe N° 2	Bettfuß h-120		KF69	2
	Scheibe M8 DIN 126		KF40	2
	Mutter M8 DIN 936		KF39	2
Komplettierung der FüÙe N° 3	Soporte decorative de cromo h-130		KF41	2
	Bolzen M8x20 DIN 967		KF47	2
	Scheibe M8		KF40	2
	Mutter M8 DIN 934		KF39	2
	Filziger Dampfer		KF81	2
Komplettierung der FüÙe N° 4	Bettfuß h-100 chrom		KF77	2
	Mutter M8 DIN 985		KF144	2
Komplettierung der FüÙe N° 5	Dekorative Stiitze 60x60x195		KF140	2
	Mutter M8 DIN 985		KF144	2
Komplettierung der FüÙe N° 6	Filziger Dampfer		KF81	2
	Dekorative Stiitze 60x45x120		KF140	2
	Mutter M8 DIN 985		KF144	2
	Filziger Dampfer		KF81	2

10)

Leg Parts N° 5 / Conjunto de pés N° 5 / Modelo de pata N° 5 / Leg Parts N° 5 / Conjunto de pés N° 5 / Επιλογή για σκετ ποδιών υπ' άρ. 5 / Leg Parts N° 5 / Pieds du lit Variante N° 5 / 5 סט מרכיבי רגליים מס' 5 / Komplettierung der FüÙe N° 5

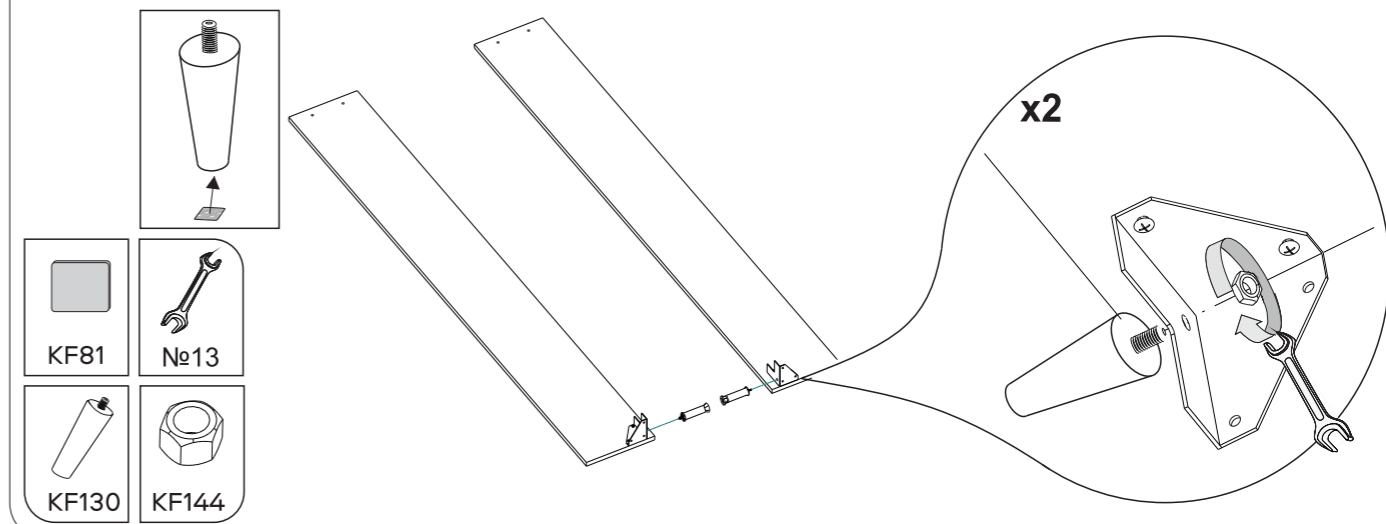

11)

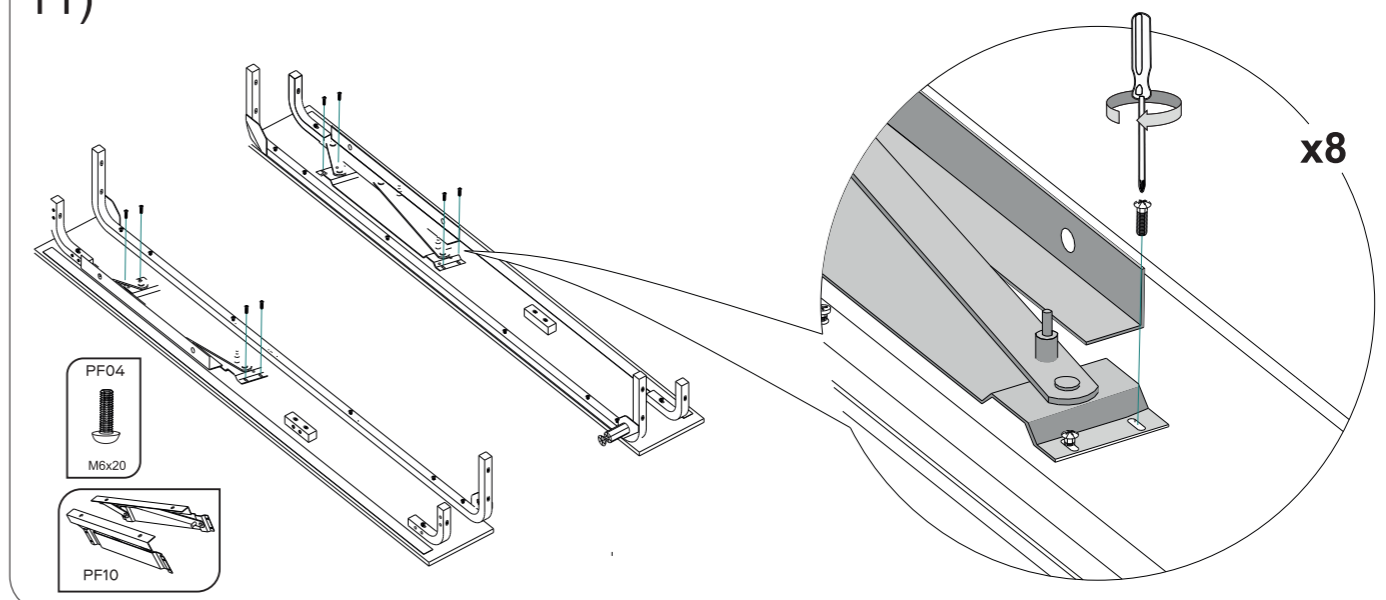

12)

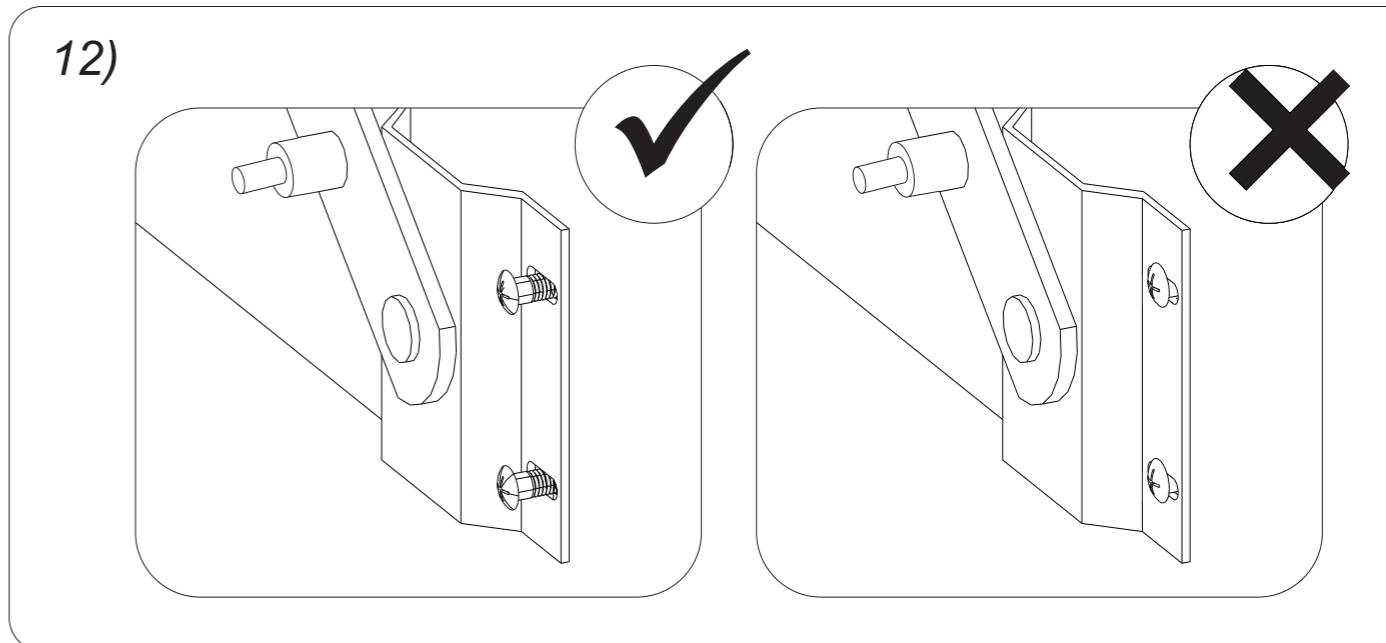

7) Leg Parts № 2/4 / Conjunto de pés № 2/4 / Modelo de pata № 2/4 / Leg Parts № 2/4 / Conjunto de pés № 2 /4/ Επιλογή για σετ ποδιών υπ' άρ. 2/4 / Leg Parts № 2/4 / Pieds du lit Variante № 2/4 / 4/2 סט מרכיבי רגליים מס' 2/4 / 4/2 / Kompletierung der Füße № 2/4

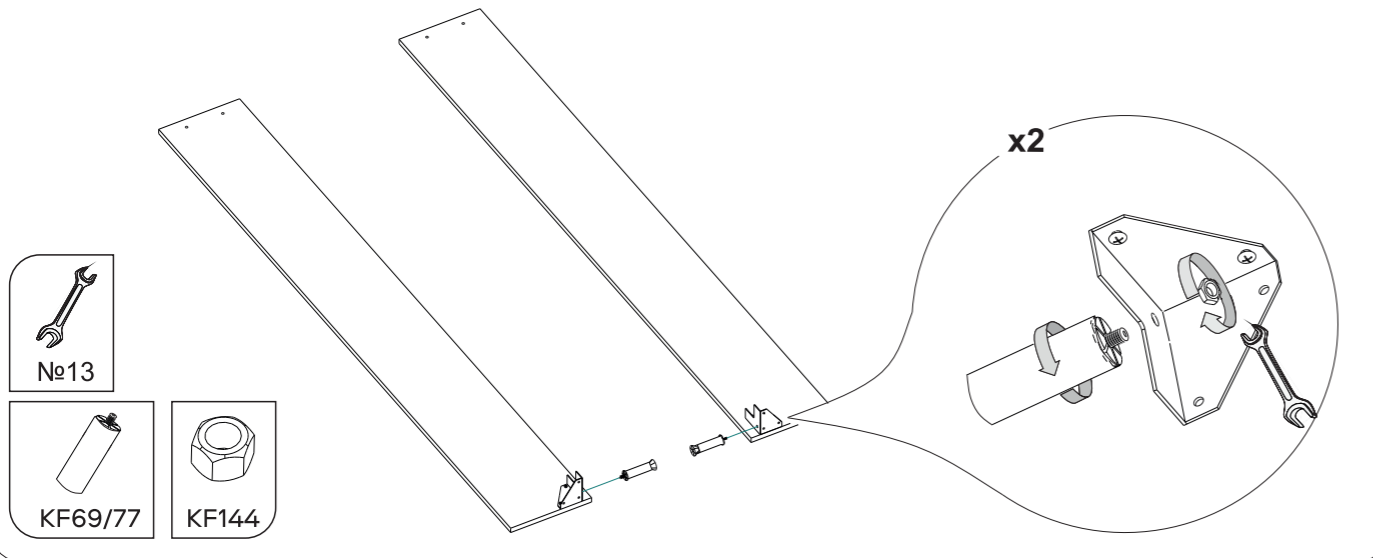

8) Leg Parts № 3 / Conjunto de pés № 3 / Modelo de pata № 3 / Leg Parts № 3 / Conjunto de pés № 3 / Επιλογή για σετ ποδιών υπ' άρ. 3/ Leg Parts № 3 / Pieds du lit Variante № 3 / 3 סט מרכיבי רגליים מס' 3 / 3 / Kompletierung der Füße № 3

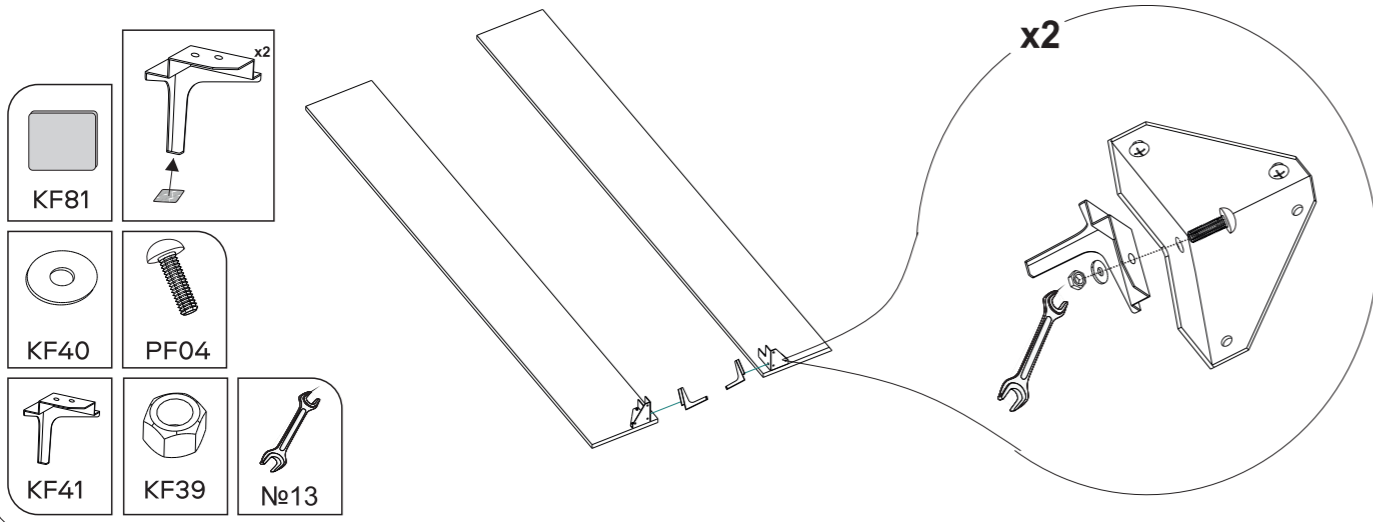

9) Leg Parts № 4 / Conjunto de pés № 4 / Modelo de pata № 4 / Leg Parts № 4 / Conjunto de pés № 4 / Επιλογή για σετ ποδιών υπ' άρ. 4/ Leg Parts № 4 / Pieds du lit Variante № 4 / 4 / 4 סט מרכיבי רגליים מס' 4 / 4 / Kompletierung der Füße № 4

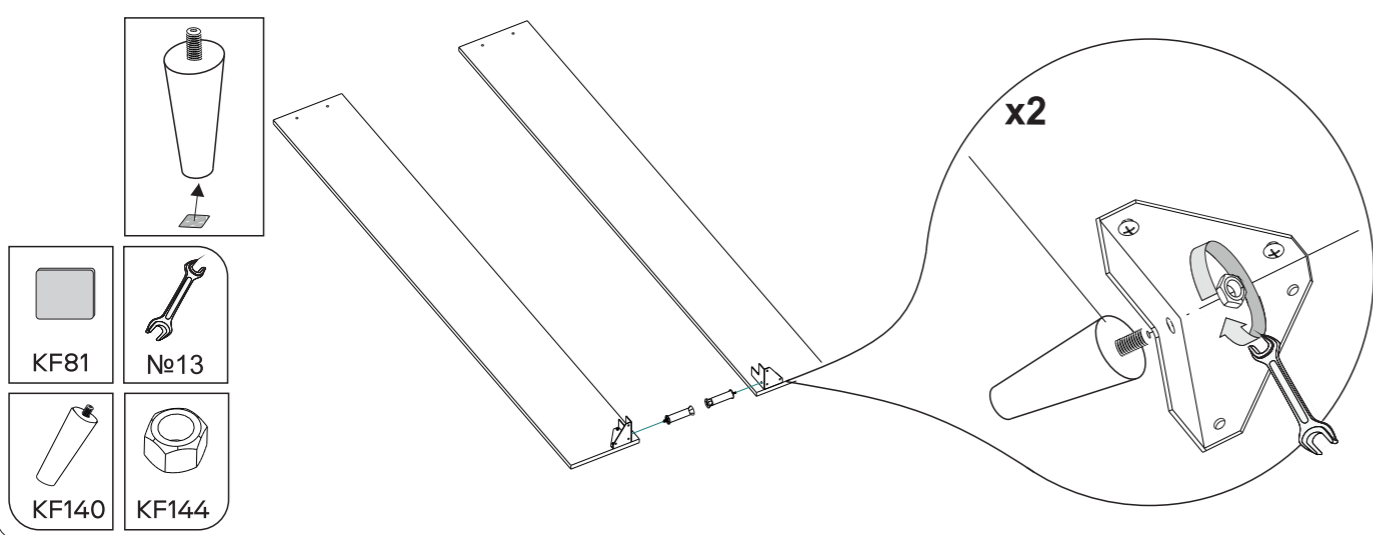

DE

Vor der Montage:

- 1. Überprüfen Sie bitte das Aussehen und die Vollständigkeit der Bauelemente in der Verpackung!** Reklamationen wegen einer Beschädigung der Bauelemente werden nur bei Produkten OHNE Montagespuren angenommen.
- 2. Bewahren Sie bitte die Verpackung und die Montierungsanweisungen bis Ende der Montage auf!** Bei der Feststellung von Mangelwaren im Prozess der Montage und einer Unvollständigkeit des Produktes muss man die Verpackung bis zum Moment aufbewahren, wenn ein Vertreter des Handelsunternehmens zu Ihnen kommt.
- 3. Überprüfen Sie die Anzahl der Bauelemente und der Beschläge laut der Liste.** Das Herstellerunternehmen behält sich das Recht vor, konstruktive Änderungen im Produkt einzutragen, Beschläge und Kleinteile gegen gleiche Elemente zu ersetzen, die das Aussehen nicht verschlechtern und die Funktionseigenschaften des Produktes nicht beeinflussen. Im Fall einer Unvollständigkeit oder eines Defektes, zeichnen Sie bitte die Nummer des abwesenden Bauelementes aus und teilen Sie davon dem Lieferanten für seinen Ersatz mit.
- 4. Halten Sie bitte die Ordnung der Montage ein, die in dieser Bedienungsanleitung angegeben ist!** Wenn die Montierungsanweisungen und Bedienungsanweisungen nicht eingehalten werden, erlöschen die Garantieverpflichtungen des Herstellerunternehmens.
- 5. Wählen Sie eine flache Bodenfläche für die Montage des Bettes!** Wenn Verformungen des Bodens vorliegen, sind Abweichungen in der Arbeit des Transformationsmechanismus des Bettes und Schiefstellungen der Form des Produktes möglich.
- 6. Führen Sie die Montage des Bettes zu zweit aus.** Bewegen Sie alle Bauelemente vorsichtig, ruckfrei, legen Sie sie bitte trittsicher, vermeiden Sie, dass sie fallen und geschlagen werden!
- 7. Bewegen Sie das Möbel und seine Bauelemente nur wenig lüpfend.** Das lässt Verformungen und Brüche vermeiden.
- 8. Schmieren Sie die reibenden Teile der Vorrichtung während der Montage, schrauben Sie gelöste Bolzen und Muttern nicht seltener als einmal im halben Jahr!** Das lässt die Entstehung des frühzeitigen Knirschens vermeiden.
- 9. Das neue Möbel kann einen natürlichen Duft der Stoffe haben, wovon es hergestellt ist.** Der Duft kann im Laufe von drei Wochen ab dem Moment der Montage bleiben. Es wird empfohlen, das Produkt mit dem Staubsauger zu reinigen und den Raum zu lüften, damit die Intensität des Duftes reduziert wird. Diese Handlungen muss man 3-4 Mal pro Tag ausführen.

MONTAGE BRAUCHEN SIE FOLGENDES

	Kreuzschraubenzieh
	Offener Schraubenschlüssel №13
	Büromesser
	Schere
	Messband

